

北九州市公報

発行所
北九州市小倉北区内1番1号
北九州市役所

目次

◇ 告 示

ページ

- 収納事務の委託【産業経済局農林水産部総合農事センター】
2
- 路面復旧費・検査事務費徴収単価表の告示【建設局道路部管理課】
3

◇ 公 告

- 一般競争入札による市有財産の売払い【財政局財務部財産活用推進課】
17
- 特定調達契約に係る一般競争入札の公告【技術監理局契約部契約課】
22
- 物品調達契約に係る一般競争入札の公告（2件）【技術監理局契約部契約課】
27
- 請負契約に係る一般競争入札の公告（11件）【技術監理局契約部契約課】
31
- 大規模小売店舗の変更事項の届出【産業経済局商業・MICE推進部
商業・サービス産業政策課】
44
- 請負契約に係る一般競争入札の公告（4件）【技術監理局契約部契約
課】
46

◇ 上下水道局

- 特定調達契約の相手方の決定【上下水道局総務経営部営業課】
53

北九州市告示第164号

地方自治法施行令（昭和22年政令第16号）第158条第1項及び北九州市会計規則（昭和39年北九州市規則第49号）第40条第1項の規定により、北九州市立総合農事センターの生産物の売払代金の収納事務を次のとおり委託した。

令和3年4月21日

北九州市長 北 橋 健 治

受 託 者		委 託 期 間
名 称	住 所	
株式会社ワールドインテック	北九州市小倉北区大手町11番2号	令和3年4月1日から令和4年3月31日まで

北九州市告示第165号

北九州市道路占用規則（昭和38年北九州市規則第89号）第25条第3項の市長が別に定める単価表を次のように定め、令和3年5月1日以後道路占用許可を受けた者から適用する。

路面復旧費・検査事務費徴収単価表（令和2年北九州市告示第195号）は、令和3年4月30日をもって廃止する。

令和3年4月21日

北九州市長 北 橋 健 治

令和3年度

路面復旧費・検査事務費
徴収単価表

(令和3年5月1日)

北九州市

【はじめに】

本単価表は、北九州市道路占用規則第25条第4項に基づき告示するものである。
令和3年5月1日以後に道路占用許可を受けた者から適用する。

【北九州市道路占用規則（抜粋）】

（掘削の方法等）

第24条 占有者は、掘削、埋戻し及び埋め戻した路面の復旧の工事を、市長が別に定める方法により施行しなければならない。

2 前項の規定にかかわらず、次の各号のいずれかに該当する場合は、市長が埋め戻した路面の復旧の工事（以下「路面復旧工事」という。）を施行することができる。

- （1） 市長が施行する道路に関する工事と併せて路面を復旧する必要があるとき。
- （2） 掘削の工事が競合して行われた場合で、市長が統一して路面を復旧することが適当と認めるとき。
- （3） 大規模な掘削の工事で路面の復旧に高度の技術を必要とするとき。
- （4） その他市長が必要と認めるとき。

（費用の徴収）

第25条 前条第2項の規定により市長が路面復旧工事を施行する場合は、当該路面復旧工事に要する費用を占有者から徴収する。ただし、占用工事が第20条の規定による舗装先行工事（市長による舗装の工事に先行して施行する工事をいう。）に該当する場合は、この限りでない。

- 2 前条第1項の規定により占有者が路面復旧工事を施行する場合及び前項ただし書の場合は、市長が行う検査に要する費用を占有者から徴収する。
- 3 前2項の規定により占有者が負担する路面復旧工事及び検査に要する費用の額は、市長が別に定める単価表により算出した額とする。
- 4 前項の単価表は、告示する。

路面復旧費・検査事務費徴収単価表

1 徴収単価

種別		復旧面積 1㎡当たり 復旧単価（円）	復旧面積 1㎡当たり 検査事務費（円）
砂利道	G	—	130
アスファルト コンクリート 舗装道	A s 1	37,090	1,760
	〃 2	30,610	1,450
	〃 3	23,680	1,120
	〃 4	23,240	1,100
	〃 5	14,870	710
	〃 6	12,470	590
	〃 7	10,880	520
	〃 8（歩道）	8,110	380
セメント コンクリート 舗装道	C o n 1	37,200	1,760
	〃 2	35,070	1,660
	〃 3	33,620	1,590
	〃 4（歩道）	16,100	760
コンクリート ブロック道	C. B（車道）	28,420	1,350
	C. B（歩道）	23,780	1,130

- 注1 新設工事中（現道拡幅を含む）の道路及び舗装先行工事で、道路管理者と協議の上砂利復旧する場合の、占有者から徴収する検査事務費は、砂利道Gの項に定める額とする。
- 2 植樹帯の掘削工事の場合、占有者から徴収する検査事務費は、この表の砂利道Gの項に定める額を徴収する。

2 路面復旧標準構造

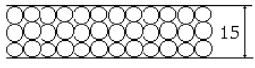
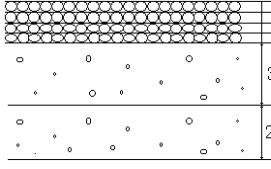
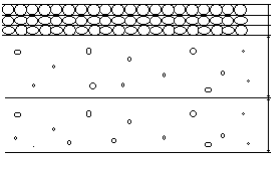
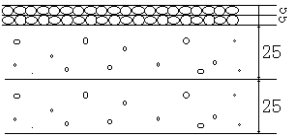
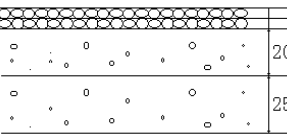
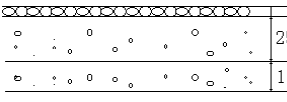
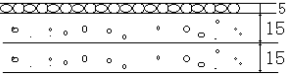
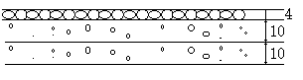
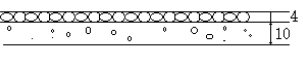
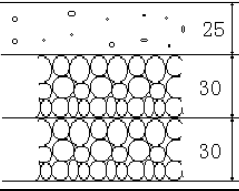
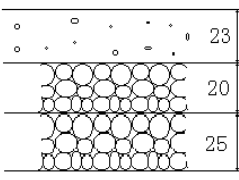
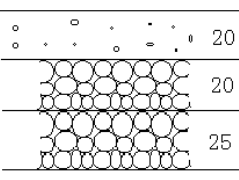
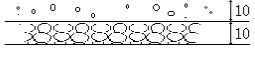
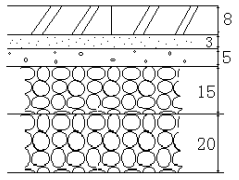
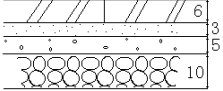
種別	砂利道G		A s 1		A s 2	
工種	砂利厚 15.0cm		表層厚 5cm 中間層厚 10cm 基層厚 5cm	上層路盤厚 30cm 下層路盤厚 25cm	表層厚 5cm 中間層厚 5cm 基層厚 5cm	上層路盤厚 30cm 下層路盤厚 25cm
復旧構造						
種別	A s 3		A s 4		A s 5	
工種	表層厚 5cm 基層厚 5cm	上層路盤厚 25cm 下層路盤厚 25cm	表層厚 5cm 基層厚 5cm	上層路盤厚 20cm 下層路盤厚 25cm	表層厚 5cm	上層路盤厚 25cm 下層路盤厚 15cm
復旧構造						
種別	A s 6		A s 7		A s 8 (歩道)	
工種	表層厚 5cm	上層路盤厚 15cm 下層路盤厚 15cm	表層厚 4cm	上層路盤厚 10cm 下層路盤厚 10cm	表層厚 4cm	路盤厚 10cm
復旧構造						
種別	C o n 1		C o n 2		C o n 3	
工種	コンクリート厚 25cm	上層路盤厚 30cm 下層路盤厚 30cm	コンクリート厚 23cm	上層路盤厚 20cm 下層路盤厚 25cm	コンクリート厚 20cm	上層路盤厚 20cm 下層路盤厚 25cm
復旧構造						
種別	C o n 4 (歩道)		C . B (車道)		C . B (歩道)	
工種	コンクリート厚 10cm	路盤厚 10cm	ブロック厚 8cm 砂厚 3cm 瀝青安定処理 5cm	上層路盤厚 15cm 下層路盤厚 20cm	ブロック厚 6cm 砂厚 3cm 瀝青安定処理 5cm	路盤厚 10cm
復旧構造						

3 復旧の構造基準

(1) 車道の基準

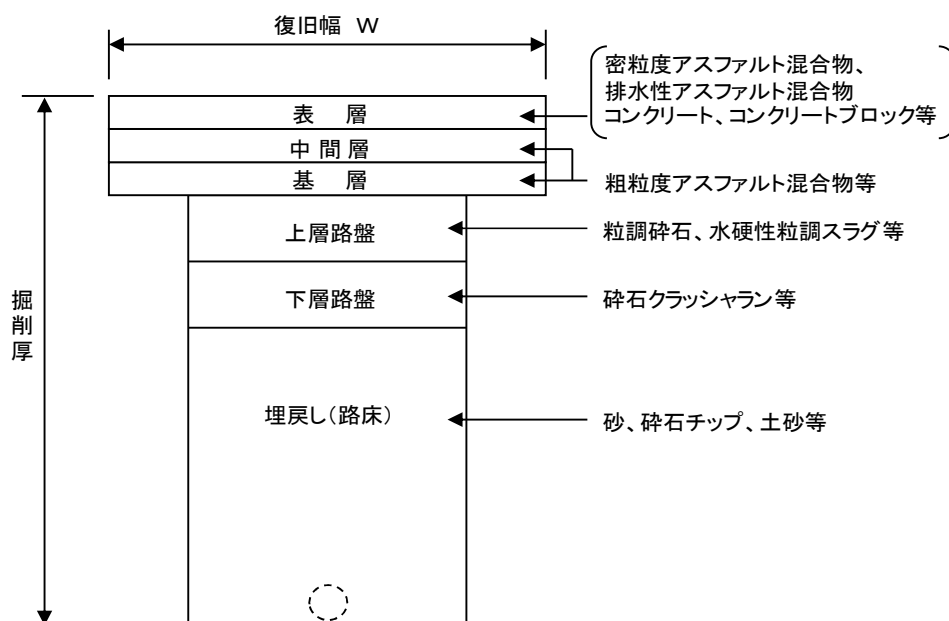

各層厚の基準

(単位 c m)

種別	A s 1	A s 2	A s 3	A s 4	A s 5	A s 6	A s 7	Con1	Con2	Con3	C. B
表層	5	5	5	5	5	5	4	25	23	20	16
中間層	10	5	—	—	—	—	—	—	—	—	—
基層	5	5	5	5	—	—	—	—	—	—	—
上層路盤	30	30	25	20	25	15	10	30	20	20	15
下層路盤	25	25	25	25	15	15	10	30	25	25	20

(2) 歩道の基準

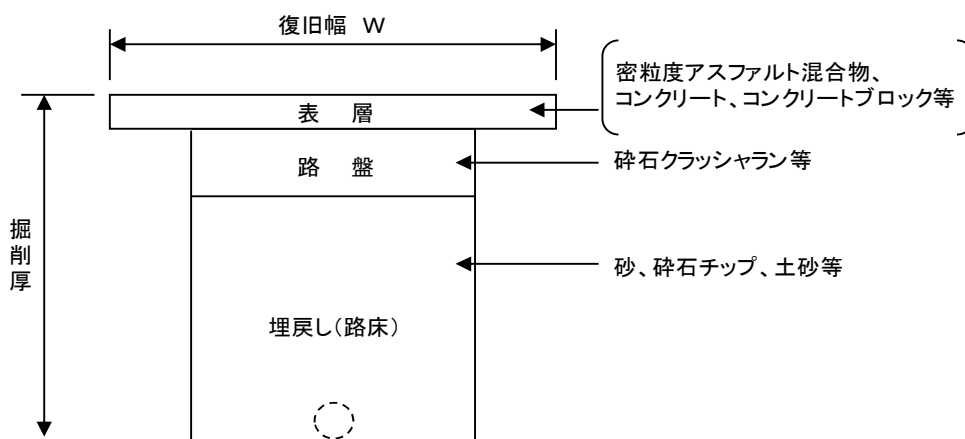

各層厚の基準 (単位 c m)

種別	A s 8	Con4	C. B
表層	4	10	14
路盤	10	10	10

4 路面復旧費・検査事務費徴収算定基準

(1) 路面復旧費・検査事務費の額

復旧面積に舗装種別に応じた徴収単価を乗じて得た金額とする。

ただし、電柱及び電話柱の占用に伴う掘削工事の場合、占用者から徴収する検査事務費は、種別及び面積にかかわらず、電柱又は電話柱1本当たり1,000円とする。

(2) 路面復旧費・検査事務費の対象の除外

次に掲げる掘削工事については、路面復旧費・検査事務費を徴収しないものとする。

ア 国又は地方公共団体が一般会計をもって経理する事業及び特別会計をもって経理する事業のうち企業性格を有しないものに係るもの。

イ 復旧面積が1箇所につき1㎡未満の掘削工事の場合、検査事務費は徴収しないものとする。ただし、道路管理システムに係るものは除く。

ウ 西日本高速道路株式会社、北九州市道路公社又は福岡北九州高速道路公社が設置する案内板（道路情報板を含む。）に関する掘削工事。

(3) 特殊舗装構造の取扱い

検査事務費については、類似する舗装種別の徴収単価を適用する。

路面復旧費については、別途設計を行い算定するものとする。

(4) 復旧幅の基準

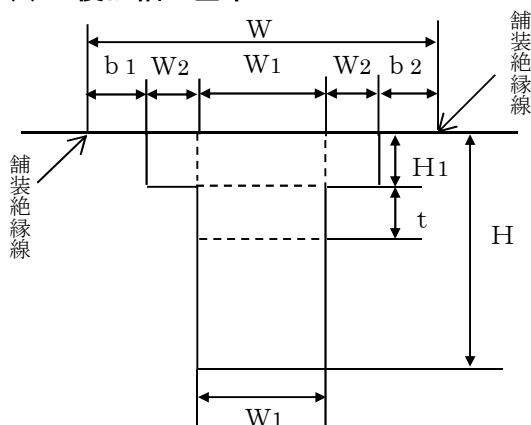

W_1 = 掘削幅（最小掘削幅 0.6m）

W_2 = 影響の片側幅 = $K t$ （最小影響幅 0.3m）

b_1 = 影響部分の端から舗装絶縁線までの片側幅

b_2 = 影響部分の端から舗装絶縁線までの片側幅
（反対側）

H = 掘削深さ

H_1 = 表層・中間層・基層の総厚

K = 係数（コンクリート舗装：1.4、アスファルト舗装：1.0）

t = 路盤（上層路盤+下層路盤）の総厚

W = 復旧幅 = $W_1 + 2W_2 + b_1 + b_2$

(5) 復旧工事長の基準

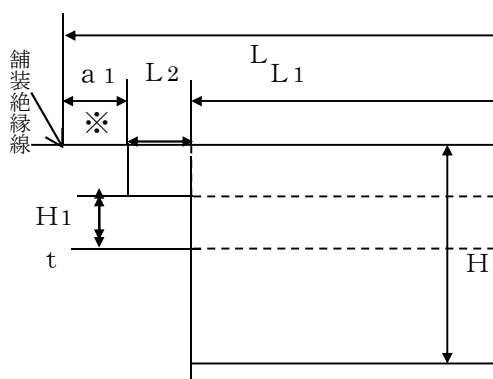

L_1 = 掘削長

L_2 = 影響の片側長 = $K t$ （最小影響長 0.3m）

a_1 = 影響部分の端から舗装絶縁線までの片側長

a_2 = 影響部分の端から舗装絶縁線までの片側長
（反対側） ※左図の a_1 を a_2 と読み替える

H = 掘削深さ

K = 係数（コンクリート舗装：1.4、アスファルト舗装：1.0）

H_1 = 表層・中間層・基層の総厚

t = 路盤（上層路盤+下層路盤）の総厚

L = 復旧工事長 = $L_1 + 2L_2 + a_1 + a_2$

(6) 復旧面積の基準

$$\text{復旧面積} = A = W \times L = A_1 + A_2$$

$$\text{掘削部分の復旧面積} = A_1 = W_1 \times L_1$$

$$\text{影響部分の復旧面積} = A_2 = A - A_1$$

(7) 復旧面積（影響部分）の取扱い

- ア 影響部分の端から路側又は舗装絶縁線までの舗装幅が 1.2m（歩道の場合は 0.6m）未満のときは、その部分の面積を復旧面積に加算する。コンクリート舗装の場合は、影響部分の端から路側又は舗装絶縁線までの舗装幅が 1.8m（歩道の場合は 0.6m）未満のときは、その部分の面積を復旧面積に加算するものとする。
- イ 徴収費用計算の基礎となる面積は、掘削部分の面積に影響部分の面積を加えたものとし、影響部分の面積は次の算式によるものとする。

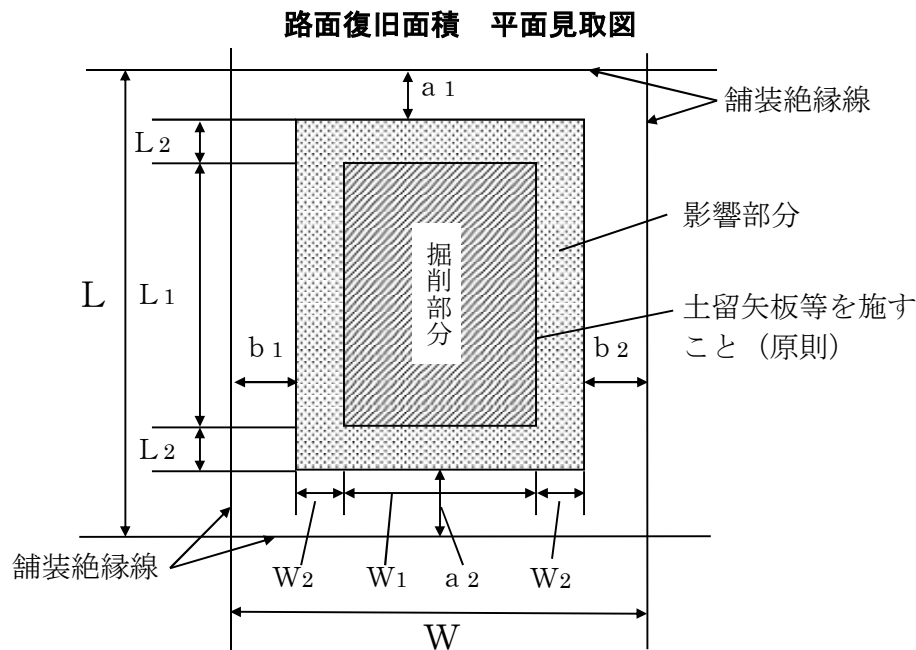

$$A_2 = (W_1 + 2W_2 + b_1 + b_2) \times (L_1 + 2L_2 + a_1 + a_2) - W_1 \times L_1$$

A_2 影響部分の面積

W_1 掘削部分の幅（最小掘削幅 0.6m）

W_2 影響の片側幅（最小影響幅 0.3m）

L_1 掘削部分の長さ

L_2 影響の片側長（最小影響長 0.3m）

$$W_2 = L_2 = K t$$

t 掘削部分の路盤の厚さ

K コンクリート舗装の場合にあつては 1.4、アスファルト舗装の場合にあつては 1.0

$a_1 \cdot a_2$ 道路の中心線と平行の方向の影響部分の端から舗装の絶縁線（打継目、目地、版端等をいう。以下同じ。）までの距離が 1.2m 以上のときは 0 とする。

$b_1 \cdot b_2$ 道路の中心線と垂直の方向の影響部分の端から舗装の絶縁線までの距離が 1.2m より多いときは 0 とする。

- ウ 最小掘削幅は車道部、歩道部とも 0.6m を標準とし、増幅の場合は 0.1m 単位とする。最小影響幅（長）は 0.3m とする。

※影響の片側幅（W₂）又は片側長（L₂）

<車道>

(単位 c m)

種別	As 1	As 2	As 3	As 4	As 5	As 6	As 7	Con 1	Con 2	Con 3
影響の片側幅(長)	55	55	50	45	40	30	30	84	63	63

<歩道>

(単位 c m)

種別	As 8 (歩道)	Con 4 (歩道)
影響の片側幅(長)	30	30

(C. B (車道、歩道) の場合は、道路管理者との協議によるものとする。)

エ 影響面積の例 (アスファルト舗装の場合)

図-1



図-2



復旧面積 = A
 $A = W \times L$

※コンクリート舗装の場合、図-1及び図-2において、1.2mを1.8mと読み替えるものとする。

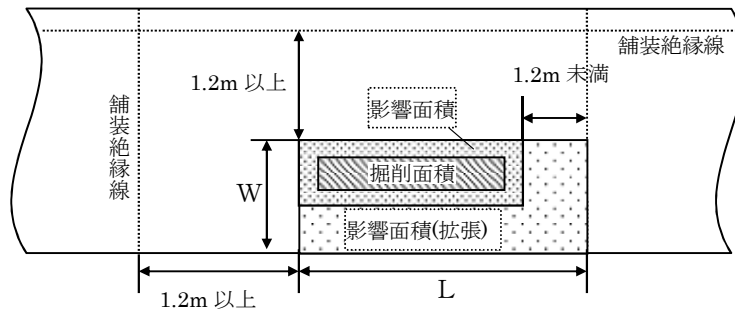
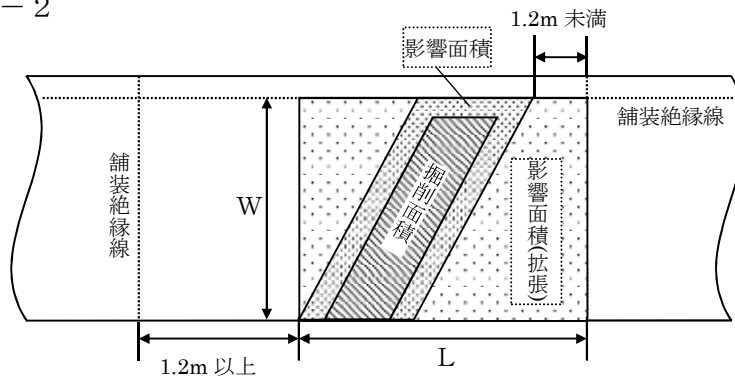
(8) 増破を生じた場合の取扱い

復旧面積は、断面的及び平面的に整形された範囲の面積を復旧面積とする。

なお、掘削許可時における復旧面積を増破した場合は、道路管理者と協議を行い、影響線を決定し、路面復旧費・検査事務費を追加徴収するものとする。

(9) 復旧面積の積算上の基準

ア 掘削部の工事長は、工種が異なるものがあるときには各工種ごとの工事長により、また同一路線内の工事であっても切断された部分については、その部分の工事長に

よるものとする。

イ 復旧面積算出の基礎となる復旧幅及び工事長は、メートル以下小数点第2位止めとし、3位については切り捨てるものとする。

ウ 復旧面積が、1箇所につき1.0㎡以上のものは、小数点以下1位で四捨五入して計算する。ただし、道路管理システムに係るもので1.0㎡未満のものは、1.0㎡とみなして計算する。

また、1申請につき同一舗装種別の掘削が2箇所以上ある場合は、舗装種別ごとに復旧面積を合計し、端数計算する。

エ 工事が国道、県道及び市道にまたがる場合においては、同一路線とみなして路面復旧費を算出する。ただし、国道、県道及び市道の工種が異なる場合は、アによる。

(10) 路面復旧費加算単価額

路面復旧費を徴収する場合、次の各表に掲げる道路付属物の復旧について、それぞれの表に定める割合による額を別途加算するものとする。

表-1

1 m当たり単価 (円)

種 別			W=15cm	W=20cm	W=30cm	W=45cm
区 画 線	白色	実 線	3,020	3,140	3,360	—
		破 線	3,020	3,140	3,370	—
		横断線 ・ゼブラ	3,020	3,140	3,370	3,710
	黄色	実 線	3,290	3,500	3,890	—

注1 横断歩道、停止線及びゼブラの区画線については、この表の横断線・ゼブラの項に定める額を徴収する。

2 区画線の延長の小数点以下の処理については、線幅ごとに次により行う。
(計算例)

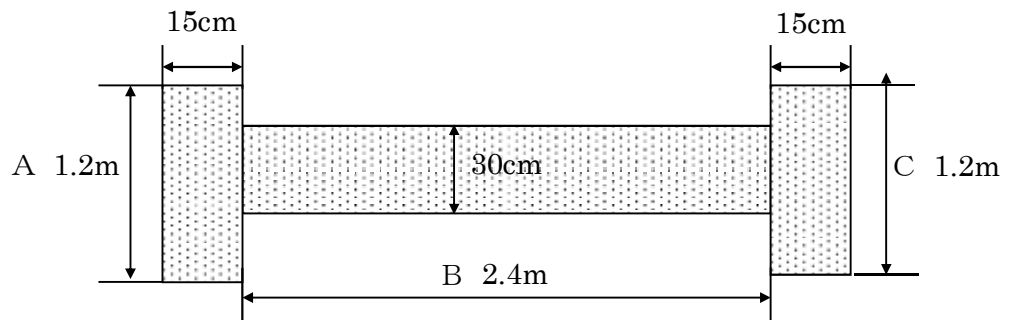

15cm 幅の延長

Aの延長 1.2m

Cの延長 1.2m

1.2m+1.2m=2.4m

端数を切り上げると3m、延長は3mとなる。

30cm 幅の延長

Bの延長 2.4m

端数を切り上げると3m、延長は3mとなる。

表-2









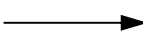
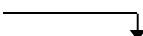

種別		形状 (画数)	色	1個当たり 単価 (円)	
矢印	直進		白	19,150	
	右左折		白	20,360	
	直進・右左折		白	27,050	
	右左折の方法 ・安全地帯等	対角 2m		白	60,800
		対角 4m			160,810
		直径 2m		白	72,040
直径 4m		197,290			
記号	転回禁止		黄	40,380	
			黄	31,440	
	終わり		白	44,380	
	横断歩道あり		白	50,160	
	前方優先道路		白	53,800	
文字	アラビア数字	30 40 50	白	58,060	
			黄	63,220	
	簡易な文字 (平仮名及び片仮名を含む。)	5画未満	白	13,070	
			黄	14,230	
	中程度の文字	5画以上 10画未満	白	24,620	
			黄	26,810	
	複雑な文字	10画以上	白	28,570	
			黄	31,110	
マーク	文マーク		白	165,680	
	自転車マーク		白	4,560	
	自転車放置禁止区域 マーク		青、赤、白	78,020	

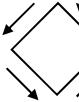
表-3

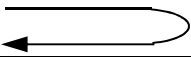
種別	規格		1個当たり 単価(円)
キャッツアイ	設置幅 15cm	片面	14,700
		両面	16,420
チャッターバー	設置幅 20cm	片面	28,900
		両面	31,930
	設置幅 30cm	片面	32,720
		両面	35,360

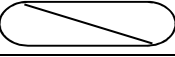
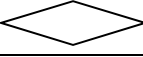
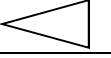
(11) 夜間及び昼夜間工事施工の割増率

路面復旧費に(10)の加算額を加算した合計額に下記の割増率を乗じて得た額を加算するものとする。

- ア 夜間工事施工の場合 26パーセント増
イ 昼夜間工事施工の場合 15パーセント増

(12) 路面復旧費の徴収方法

- ア 掘削申請件数の少ない申請者については、許可決裁後納入通知書により路面復旧費を納入させ、領収書を確認して許可書を交付する。
- イ 掘削申請件数の多い申請者(道路管理システム参加者である西日本電信電話(株)、九州電力送配電(株)、西部ガス(株)、上下水道局、(株)Q T n e t)については、許可決裁後許可書のみを申請者に交付し、路面復旧費は、当月分を一括して翌月の一週間以内に納入通知書を発行し、納入通知書発行から20日以内に路面復旧費を納入させる。

5 舗装全幅復旧について

舗装先行工事でない路面復旧工事は、コンクリートブロック道を除き、道路の舗装種別にかかわらず、車道及び歩道全幅の表層を復旧するものとし、車線のある車道については車線単位で全幅の表層を復旧することを原則とする（ただし、次の各号のいずれかに該当する場合は除く）。

この場合の当該部分の面積については、復旧面積に加算しない（検査事務費は徴収しない）ものとする。

- (1) 道路を横断する各戸引込管工事
- (2) 弁室やマンホール等の小構造物工事
- (3) 掘削面積 3 m^2 未満の工事

【舗装全幅復旧の事例】

- (1) 平面の考え方 ※アスファルト舗装の場合（コンクリート舗装の場合は 1.2m を 1.8m と読み替える）

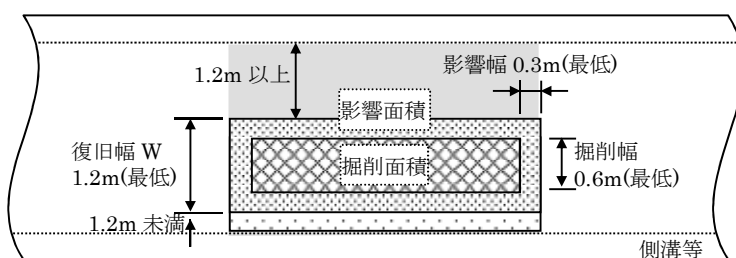

【一定規模の工事①】

- ・道路を横断する各戸引込管工事
 - ・弁室やマンホール等の小構造物工事
 - ・掘削面積 3 m^2 未満の工事
- ⇒ (例) 復旧面積 6 m^2 (復旧幅 1.2m × 工事長 5m)

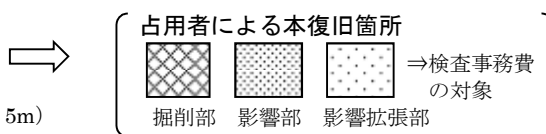

【①以外の工事】

- ・掘削面積 3 m^2 以上の工事

※表層部を全幅復旧

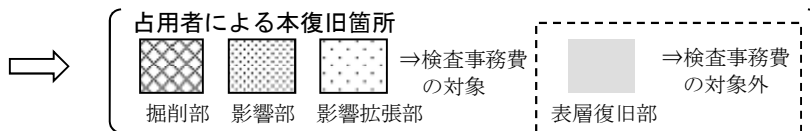

- (2) 断面の考え方

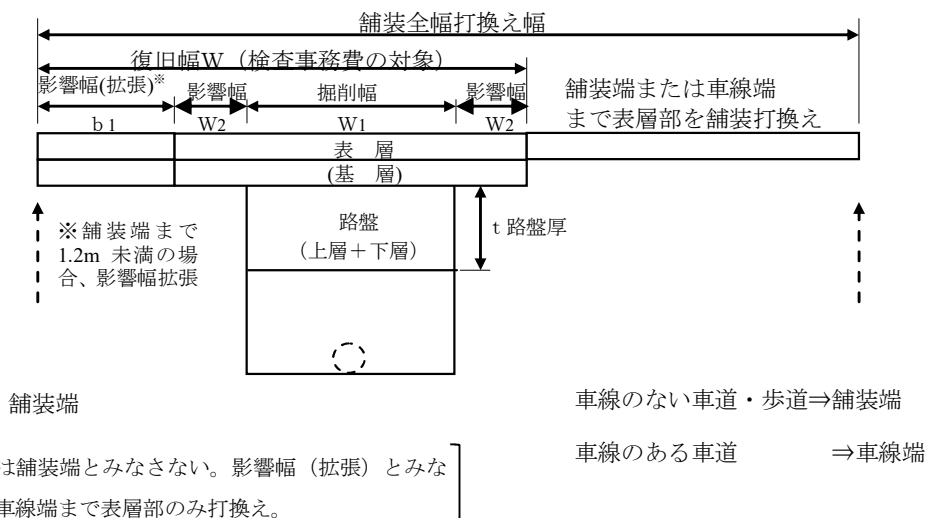

(3) 車線における復旧範囲の考え方

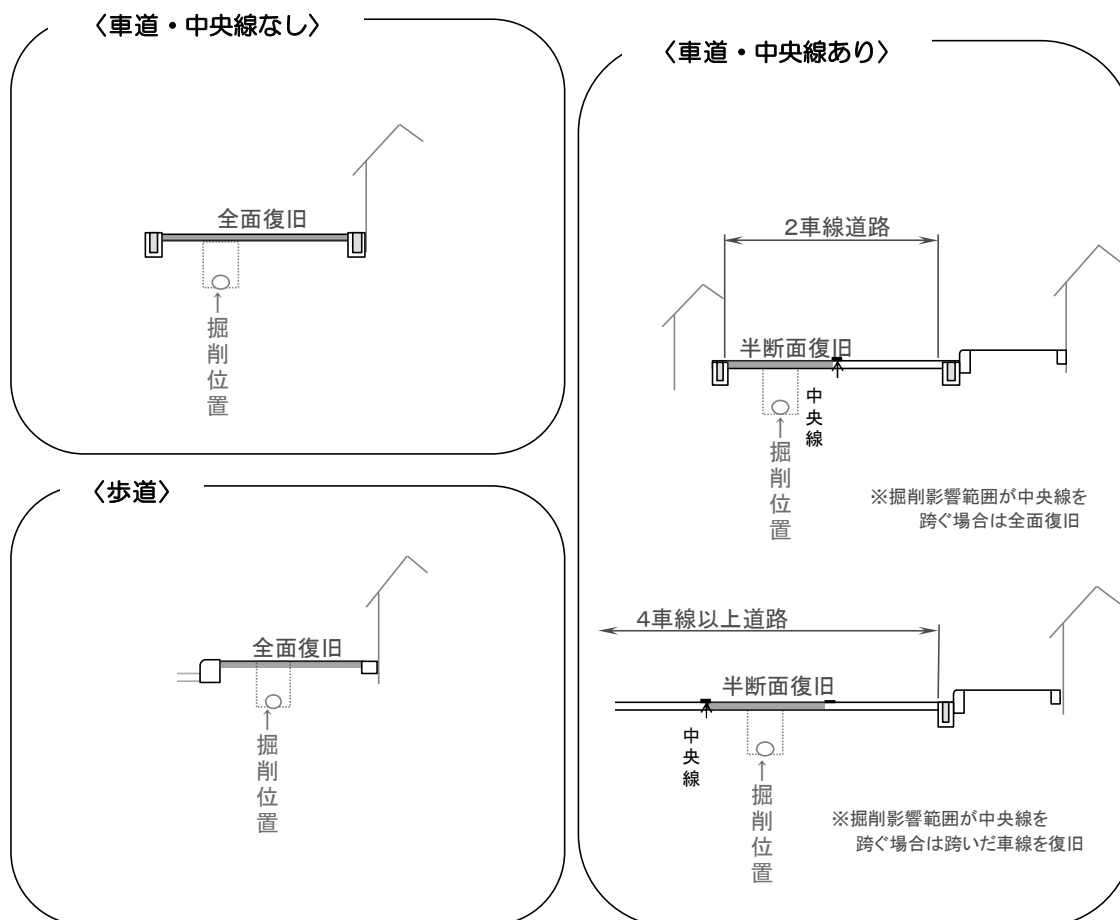

※図の復旧範囲は基本的な基準であり、車線を跨ぐ掘削、特殊舗装などは実情に応じて判断する。

(4) 蓋等の高さ調整

舗装全幅復旧にあたり、蓋等の高さ調整が必要な場合は、占有者間で協議し、舗装面に段差が生じないように留意すること。

北九州市公告第 258 号

市有財産を一般競争入札により売り払うので、北九州市契約規則（昭和 39 年北九州市規則第 25 号。以下「契約規則」という。）第 4 条第 1 項の規定により、次のとおり公告する。

令和 3 年 4 月 21 日

北九州市長 北 橋 健 治

1 売り払う物件

別表のとおり

2 契約条項を示す場所及び期間

(1) 場所

北九州市小倉北区城内 1 番 1 号

北九州市財政局財務部財産活用推進課

(2) 期間

この公告の日から令和 3 年 6 月 23 日まで（日曜日、土曜日及び国民の祝日に関する法律（昭和 23 年法律第 178 号）に規定する休日（以下「日曜日等」という。）を除く。）の毎日午前 8 時 30 分から午後 5 時 15 分まで

3 入札の要領及び参加申請書を交付する場所及び期間

(1) 場所

ア 北九州市小倉北区城内 1 番 1 号

北九州市財政局財務部財産活用推進課

イ 北九州市小倉北区城内 1 番 1 号

北九州市広報室広聴課

ウ 各区役所総務企画課及び出張所

(2) 期間

この公告の日から令和 3 年 6 月 23 日まで（日曜日等を除く。）の毎日午前 8 時 30 分から午後 5 時 15 分まで

4 入札の参加申請を受け付ける場所及び期間

(1) 場所

北九州市小倉北区城内 1 番 1 号

北九州市財政局財務部財産活用推進課

(2) 期間

令和 3 年 5 月 17 日から同月 20 日までの毎日午前 9 時から午後 5 時まで（正午から午後 1 時までを除く。）

5 入札及び開札の日時及び場所

(1) 入札日時

別表のとおり

(2) 開札日時

入札締切り後直ちに行う。

(3) 入札及び開札の場所

ア 別表の番号の第1から第3までの物件

北九州市小倉北区大門一丁目6番43号

北九州市立生涯学習総合センター3階ホール

イ 別表の番号の第4から第7まで及び第12から第17までの物件

北九州市小倉北区内1番1号

北九州市役所本庁舎地下2階第6入札室

ウ 別表の番号の第8から第11までの物件

北九州市小倉北区内1番1号

北九州市役所本庁舎地下2階第5入札室

6 入札に参加することができる者の資格

次に掲げる事項のいずれにも該当しないこと。

(1) 北九州市が行う市有地売払いに関し、下記の事実があった後2年を経過していない者

ア 入札を取り消されたことがある者

イ 落札者として資格を取り消されたことがある者

ウ 先着順売払いの申込みを取り消されたことがある者

エ 正当な理由がなく契約を締結せず、又は履行しなかった者

(2) 入札に係る契約を締結する能力を有しない者及び破産者で復権を得ない者

(3) 暴力団員による不当な行為の防止等に関する法律（平成3年法律第77号。以下「法」という。）第2条第2号に規定する暴力団（以下「暴力団」という。）のほか、次に掲げる者

ア 入札に係る物件を暴力団の事務所その他これに類するものの用に供しようとする者

イ 法第2条第6号に規定する暴力団員（以下「暴力団員」という。）又は暴力団員でなくなった日から5年を経過しない者

ウ 次のいずれかに該当する者

(ア) 法人でその役員等が暴力団員である者又は暴力団員がその経営に実質的に関与している者

(イ) 自己、自社若しくは第三者の不正の利益を図る目的又は第三者

に損害を加える目的をもって暴力団を利用している者

(ウ) 暴力団又は暴力団員に対して資金等を提供し、又は便宜を供与する等直接的又は積極的に暴力団の維持運営に協力し、又は関与している者

(エ) 暴力団又は暴力団員と社会的に非難されるべき関係を有している者

(オ) 暴力団又は暴力団員であると知りながらこれを不当に利用している者

エ アからウまでに掲げる者の依頼を受けて入札に参加しようとする者

7 入札保証金

(1) 1物件につき5万円とする。

(2) 落札者が契約を締結しないときは、入札保証金は、市に帰属する。

8 入札の無効

契約規則第12条各号のいずれかに該当する入札は、無効とする。

9 入札の中止

特別の事情がある場合は、入札を中止し、延期し、又は取り消すことがある。この場合において、入札者及び入札に加わろうとする者が損失を受けても、市は、補償の責めを負わない。

10 先着順売払いについて

売払い物件について入札者がいないとき、又は落札者が契約を締結しないときは、先着順により申請を受け付け売り払う。

(1) 受付及び申請書を交付する場所

北九州市小倉北区城内1番1号

北九州市財政局財務部財産活用推進課

(2) 受付期間

令和3年7月28日から令和4年2月25日まで（日曜日等及び令和3年12月29日から令和4年1月3日までの日を除く。）の毎日午前9時から午後5時まで

(3) 買受資格

入札に参加することができる者の資格と同じ。

11 入札等に係る問合せ先

北九州市小倉北区城内1番1号

北九州市財政局財務部財産活用推進課

電話 093-582-2007

別表

番号	売り払う物件				入札日時
	所在地	公簿 地目	実測面積 (㎡)	最低売却価 格(円)	
1	小倉北区浅野二丁目2番749	雑種地	2,321.08	257,640,000	令和3年6月17日(木)午前10時
2	若松区浜町二丁目97番5(建物付)	宅地	1,343.04	26,600,000	令和3年6月17日(木)午前11時
3	八幡東区西本町一丁目35番2	宅地	1,143.26	80,490,000	令和3年6月17日(木)午後1時30分
4	門司区吉志四丁目1723番12	宅地	274.82	7,100,000	令和3年6月18日(金)午前9時
5	小倉南区徳力新町一丁目23番108	宅地	587.02	36,640,000	令和3年6月18日(金)午前10時
6	八幡東区前田二丁目17番1(建物付)	宅地	104.04	7,350,000	令和3年6月18日(金)午前11時
7	八幡西区香月中央一丁目3034番2外2筆	宅地	272.97	7,270,000	令和3年6月18日(金)午後1時30分
8	門司区庄司町1804番1	宅地	414.77	4,250,000	令和3年6月21日(月)午前9時
9	門司区大里東二丁目92番1外1筆	雑種地	472.37	10,320,000	令和3年6月21日(月)午前10時
10	門司区法師庵2200番17外1筆	宅地	1,516.43	16,310,000	令和3年6月21日(月)午前11時

11	小倉北区皿山町 2531番90	宅地	846.64	21,260,000	令和3年6月2 1日(月)午後 1時30分
12	若松区大字蟹住 983番41	宅地	2,017.94	24,260,000	令和3年6月2 2日(火)午前 9時
13	若松区今光二丁 目8番8	宅地	651.29	18,160,000	令和3年6月2 2日(火)午前 10時
14	八幡西区楠橋上 方一丁目145 6番4	宅地	142.07	3,070,000	令和3年6月2 2日(火)午前 11時
15	八幡西区大字野 面311番3	宅地	621.28	11,660,000	令和3年6月2 3日(水)午前 9時
16	戸畑区菅原二丁 目7番2	宅地	459.20	12,170,000	令和3年6月2 3日(水)午前 10時
17	戸畑区東大谷一 丁目15番55	宅地	873.13	20,320,000	令和3年6月2 3日(水)午後 11時

北九州市公告第260号

一般競争入札により、地方公共団体の物品等又は特定役務の調達手続の特例を定める政令（平成7年政令第372号）第4条に規定する特定調達契約を締結するので、北九州市物品等又は特定役務の調達手続の特例を定める規則（平成7年北九州市規則第78号）第5条第1項の規定により読み替えて適用する北九州市契約規則（昭和39年北九州市規則第25号。以下「契約規則」という。）第4条第1項の規定により次のとおり公告する。

令和3年4月21日

北九州市長 北 橋 健 治

1 調達内容

(1) 購入品目及び数量

プラスチック製容器包装収集用指定袋 510万枚

(2) 購入物品の特質等 仕様書に定めるとおり

(3) 履行期限 令和3年12月28日

(4) 納入場所 市の指示する場所

(5) 最初の契約に係る入札公告日 令和2年11月5日

(6) 入札方法 総価により行う。入札者は、消費税及び地方消費税に係る課税事業者であるか免税事業者であるかを問わず、見積もった金額の110分の100に相当する金額を入札書に記載すること。

なお、落札決定に当たっては、入札書に記載された金額に当該金額の100分の10に相当する金額を加算した金額（当該金額に1円未満の端数があるときは、その端数金額を切り捨てるものとする。）をもって落札金額とする。

(7) 電子入札案件 この公告に係る入札は、原則として電子入札システムにより行う。

2 電子入札に関する事項

(1) この公告に係る入札は、競争参加資格確認申請書（添付資料を除く。）の提出、競争参加資格確認通知書の発行、入札書（内訳書を含む。）の提出、開札、落札者の決定、落札通知書の発行等を電子入札システムにより行う。ただし、電子入札により難しい場合は、事前に発注者の承諾を得て、北九州市電子入札運用基準（以下「運用基準」という。）第1章1-2(2)に規定するサブシステム又は紙入札により行うことができるものとする。

(2) 電子入札による手続開始後に、紙入札への途中変更は行わないものとする。ただし、入札参加者にやむを得ない事情が生じた場合には、発注

者の承諾を得て紙入札に変更できるものとする。

(3) その他電子入札に係る運用については、北九州市電子入札実施要領、運用基準及び電子入札心得（一般・物品）によるものとする。

3 競争入札参加資格

次の各号のいずれにも該当する者であること。

(1) 地方自治法施行令（昭和22年政令第16号）第167条の4の規定に該当しない者であること。

(2) 北九州市物品等供給契約の競争入札参加者の資格及び審査等に関する規則（平成7年北九州市規則第11号）第6条第1項の有資格業者名簿（以下「有資格業者名簿」という。）に記載されていること。

(3) 入札を行おうとする購入品目又はこれの同等品について、この公告日以前の5年間に、国、地方公共団体等の官公署（外国の官公署を含む。）又は北九州市の外郭団体及びこれに準じる団体からの発注に対し、遅滞なく誠実に納入した実績（納入数量の合計が102万枚以上であるものに限る。）があること。

(4) 本市から指名停止を受けている期間中でないこと。

4 競争入札参加資格審査の申請

この公告に係る一般競争入札に参加を希望する者で有資格業者名簿に記載されていないものは、北九州市技術監理局契約部契約制度課（電話 093-582-2545）に本入札に参加を希望する旨を告げた上で、令和3年5月10日まで（日曜日、土曜日及び国民の祝日に関する法律（昭和23年法律第178号）に規定する休日（以下「日曜日等」という。）を除く。）に競争入札参加資格審査申請を行わなければならない。

5 入札手続等

(1) 契約条項を示す場所及び日時

ア 場所 北九州市小倉北区内1番1号

北九州市技術監理局契約部契約課

イ 日時 この公告の日から令和3年5月26日まで（日曜日等を除く。

）の毎日午前9時から午後4時30分まで

(2) 入札説明書及び仕様書の交付方法

北九州市技術監理局契約部のホームページからダウンロードする方法により交付する。ただし、これにより難しい場合は、前号アの場所において無償で交付する。

北九州市技術監理局契約部のホームページ

<http://www.k-nyusatsu.city.kitakyushu.jp/index.html>

(3) 入札説明会 入札説明会は、行わないものとする。

(4) 競争参加資格確認申請書の提出期間及び提出場所

この公告に係る一般競争入札に参加を希望する者は、競争参加資格確認申請書を電子入札システムにより、同申請書の添付資料を紙媒体により提出し、競争参加資格の確認を受けなければならない。ただし、発注者の承諾を得て当初から紙入札により参加する場合は、同申請書及び同申請書の添付資料を紙媒体により提出し、競争参加資格の確認を受けなければならない。

ア 電子入札システムによる提出期間

この公告の日から令和3年5月10日まで（日曜日等を除く。）の毎日午前9時から午後4時30分まで

イ 紙入札により参加する場合及び電子入札システムにより参加する場合の紙媒体の提出

(ア) 提出期間

この公告の日から令和3年5月10日まで（日曜日等を除く。）の毎日午前9時から午前11時30分まで及び午後1時から午後4時30分まで

(イ) 提出場所

第1号アの場所

(ウ) 提出方法

持参又は郵送（書留郵便に限る。）すること。

(5) 入札書の提出期限及び提出場所

入札書は、電子入札システムにより提出すること。ただし、発注者の承諾を得た場合は、紙媒体により郵送（書留郵便に限る。）すること。

ア 電子入札による入札書受付期間

令和3年5月18日から同月25日まで（日曜日及び土曜日を除く。）の毎日午前9時から午後4時30分まで及び同月26日午前9時から午後2時まで

イ 郵送による入札書の提出期限

第1号アの場所に令和3年5月25日午後5時までに必着のこと。

(6) 開札の場所及び日時

ア 場所 第1号アの場所

イ 日時 令和3年5月26日午後2時10分

6 その他

(1) 契約手続において使用する言語及び通貨

ア 言語 日本語

イ 通貨 日本国通貨

(2) 入札保証金及び契約保証金

ア 入札保証金 入札価格の100分の5以上。ただし、契約規則第5条第7項各号のいずれかに該当する場合は、免除する。

イ 契約保証金 契約金額の100分の5以上。ただし、契約規則第25条第7項第1号又は第3号のいずれかに該当する場合は、免除する。

(3) 入札の無効

次のいずれかに該当する入札は、無効とする。

ア この公告に示した競争入札参加資格のない者がした入札

イ 申請書等に虚偽の記載をした者がした入札

ウ 契約規則第12条各号のいずれかに該当する入札

エ 北九州市電子入札実施要領第10条各号のいずれかに該当する入札

(4) 落札者の決定方法 契約規則第13条第1項の規定により定められた予定価格の制限の範囲内で最低の価格をもって入札を行った者を落札者とする。

(5) 契約書作成の要否 要

(6) 契約書作成に要する費用（収入印紙等）は、全て落札者の負担とする。

(7) この公告に係る契約は、政府調達に関する協定の適用を受けるものである。

(8) この公告に係る契約に関する事務を担当する主管課の名称及び所在地等

北九州市技術監理局契約部契約課

〒803-8501 北九州市小倉北区城内1番1号

電話 093-582-2017

7 Summary

(1) Product and Quantity

Purchase of Clear plastic bag for plastic containers and packages

Quantity: 5,100,000 sheets

(2) Deadline for the submission of tender

For tenders via the electronic bidding system :

2:00p.m., May 26, 2021

For tenders submitted by mail :

5:00p.m., May 25, 2021

(3) For further information, please contact: Contracts Division,
Contracts Department, Engineering Supervision Bureau, City of Kitakyushu

北九州市公告第261号

次の物品について、一般競争入札により物品調達契約を締結するので、地方自治法施行令（昭和22年政令第16号）第167条の6第1項及び北九州市契約規則（昭和39年北九州市規則第25号。以下「契約規則」という。）第4条第1項の規定により、次のとおり公告する。

令和3年4月21日

北九州市長 北橋 健治

1 調達内容	購入品目及び数量	かん・びん収集用指定袋 210万枚
	購入物品の仕様	仕様書に定めるとおり
	履行期限	令和3年12月28日
	納入場所	市の指示する場所
2 競争入札参加資格（次のいずれにも該当する者であること。）	登録	有資格業者名簿（注1）に記載されていること。
	所在地	有資格業者名簿に記載されている本店所在地又は受任地が北九州市内にあること。
	実績	令和元年度以降において、北九州市（上下水道局、交通局及び公営競技局を含む。以下「本市」という。）が発注した1件160万円を超える物品等供給契約における指名の実績又は契約の履行実績（随意契約によるものを含む。）があること。 入札を行おうとする購入品目又はこれの同等品について、この公告日以前の5年間に、国、地方公共団体等の官公署（外国の官公署を含む。）又は北九州市の外郭団体及びこれに準じる団体からの発注に対し、遅滞なく誠実に納入した実績（納入数量の合計が42万枚以上であるものに限る。）があること。
	その他	本市から指名停止を受けている期間中でないこと。
3 契約条項を示す場所及び期間	場所	北九州市小倉北区内1番1号 北九州市技術監理局契約部契約課
	期間	この公告の日から本件開札日まで（注2）の毎日午前9時から午後4時30分まで
4 競争参加資格確認申請書提出期間	この公告の日から令和3年5月10日まで（注2）の毎日午前9時から午後4時30分まで	
5 入札書の受付期間	令和3年5月17日から同月21日まで（注2）の毎日午前9時から午後7時まで及び同月24日午前9時から午後2時まで	
6 開札の場所及び日時	場所	北九州市小倉北区内1番1号 北九州市技術監理局契約部契約課
	日時	令和3年5月24日午後2時10分
7 入札及び契約に関する条件	入札保証金	免除する。
	契約保証金	契約金額の100分の5以上の額。ただし、契約規則第25条第7項第1号又は第3号のいずれかに該当する場合は、免除する。
	入札方法	総価により行う。入札者は、消費税及び地方消費税に係る課税事業者であるか免税事業者であるかを問わず、見積もった金額の110分の100に相当する金額を入札書に記載すること。なお、落札決定に当たっては、入札書に記載された金額に当該金額の100分の10に相当する金額を加算した金額（当該金額に1円未満の端数があるときは、その端数金額を切り捨てるものとする。）をもって落札金額とする。
	電子入札案件	この公告に係る入札は、原則として電子入札システムにより行う。
8 落札者の決定方法	契約規則第13条第1項の規定により定められた予定価格の範囲内で最低の価格をもって入札を行った者を落札者とする。	
9 入札の無効	次の各号のいずれかに該当する入札は、無効とする。 （1） この公告に示した競争入札参加資格のない者がした入札 （2） 競争参加資格確認申請書等に虚偽の記載をした者がした入札 （3） 契約規則第12条各号のいずれかに該当する入札 （4） 北九州市電子入札実施要領第10条各号のいずれかに該当する入札	
10 その他	（1） この調達に係るその他入札に関する条件は、入札説明書による。 （2） 入札説明書及び仕様書は、北九州市技術監理局契約部ホームページからダウンロードする方法により交付する。ただし、これにより難い場合は、第3項に示す場所及び期間において無償で交付する。 （3） この入札に係る競争参加資格確認通知を受けていない者は、当該入札に参加することができない。 （4） 原則として、入札者名義のICカード（注3）を取得し、北九州市電子入札システムの利用者登録を完了していること。 （5） この公告に関する問合せ先は、北九州市技術監理局契約部契約課（電話 093-582-2017）とする。	

- 注1 北九州市物品等供給契約の競争参加者の資格及び審査等に関する規則（平成7年北九州市規則第11号）第6条第1項に規定する有資格業者名簿をいう。
- 注2 この公告第3項から第5項までに規定する期間内に、日曜日、土曜日、国民の祝日に関する法律（昭和23年法律第178号）に規定する休日及び12月29日から翌年の1月3日までの日が含まれる場合、それらの日を除く。
- 注3 北九州市電子入札用電子証明書（ICカード）登録要領第3条に規定するICカードをいう。

北九州市公告第262号

次の物品について、一般競争入札により物品調達契約を締結するので、地方自治法施行令（昭和22年政令第16号）第167条の6第1項及び北九州市契約規則（昭和39年北九州市規則第25号。以下「契約規則」という。）第4条第1項の規定により、次のとおり公告する。

令和3年4月21日

北九州市長 北橋 健治

1 調達内容	購入品目及び数量	ペットボトル収集用指定袋 170万枚
	購入物品の仕様	仕様書に定めるとおり
	履行期限	令和3年12月28日
	納入場所	市の指示する場所
2 競争入札参加資格（次のいずれにも該当する者であること。）	登録	有資格業者名簿（注1）に記載されていること。
	所在地	有資格業者名簿に記載されている本店所在地又は受任地が北九州市内にあること。
	実績	令和元年度以降において、北九州市（上下水道局、交通局及び公営競技局を含む。以下「本市」という。）が発注した1件160万円を超える物品等供給契約における指名の実績又は契約の履行実績（随意契約によるものを含む。）があること。 入札を行おうとする購入品目又はこれの同等品について、この公告日以前の5年間に、国、地方公共団体等の官公署（外国の官公署を含む。）又は北九州市の外郭団体及びこれに準じる団体からの発注に対し、遅滞なく誠実に納入した実績（納入数量の合計が34万枚以上であるものに限る。）があること。
	その他	本市から指名停止を受けている期間中でないこと。
3 契約条項を示す場所及び期間	場所	北九州市小倉北区内1番1号 北九州市技術監理局契約部契約課
	期間	この公告の日から本件開札日まで（注2）の毎日午前9時から午後4時30分まで
4 競争参加資格確認申請書提出期間	この公告の日から令和3年5月10日まで（注2）の毎日午前9時から午後4時30分まで	
5 入札書の受付期間	令和3年5月17日から同月21日まで（注2）の毎日午前9時から午後7時まで及び同月24日午前9時から午後2時まで	
6 開札の場所及び日時	場所	北九州市小倉北区内1番1号 北九州市技術監理局契約部契約課
	日時	令和3年5月24日午後2時10分
7 入札及び契約に関する条件	入札保証金	免除する。
	契約保証金	契約金額の100分の5以上の額。ただし、契約規則第25条第7項第1号又は第3号のいずれかに該当する場合は、免除する。
	入札方法	総価により行う。入札者は、消費税及び地方消費税に係る課税事業者であるか免税事業者であるかを問わず、見積もった金額の110分の100に相当する金額を入札書に記載すること。なお、落札決定に当たっては、入札書に記載された金額に当該金額の100分の10に相当する金額を加算した金額（当該金額に1円未満の端数があるときは、その端数金額を切り捨てるものとする。）をもって落札金額とする。
	電子入札案件	この公告に係る入札は、原則として電子入札システムにより行う。
8 落札者の決定方法	契約規則第13条第1項の規定により定められた予定価格の範囲内で最低の価格をもって入札を行った者を落札者とする。	
9 入札の無効	次の各号のいずれかに該当する入札は、無効とする。 (1) この公告に示した競争入札参加資格のない者がした入札 (2) 競争参加資格確認申請書等に虚偽の記載をした者がした入札 (3) 契約規則第12条各号のいずれかに該当する入札 (4) 北九州市電子入札実施要領第10条各号のいずれかに該当する入札	
10 その他	(1) この調達に係るその他入札に関する条件は、入札説明書による。 (2) 入札説明書及び仕様書は、北九州市技術監理局契約部ホームページからダウンロードする方法により交付する。ただし、これにより難い場合は、第3項に示す場所及び期間において無償で交付する。 (3) この入札に係る競争参加資格確認通知を受けていない者は、当該入札に参加することができない。 (4) 原則として、入札者名義のICカード（注3）を取得し、北九州市電子入札システムの利用者登録を完了していること。 (5) この公告に関する問合せ先は、北九州市技術監理局契約部契約課（電話 093-582-2017）とする。	

- 注1 北九州市物品等供給契約の競争参加者の資格及び審査等に関する規則（平成7年北九州市規則第11号）第6条第1項に規定する有資格業者名簿をいう。
- 注2 この公告第3項から第5項までに規定する期間内に、日曜日、土曜日、国民の祝日に関する法律（昭和23年法律第178号）に規定する休日及び12月29日から翌年の1月3日までの日が含まれる場合、それらの日を除く。
- 注3 北九州市電子入札用電子証明書（ICカード）登録要領第3条に規定するICカードをいう。

北九州市公告第263号

次の工事について、一般競争入札により請負契約を締結するので、地方自治法施行令（昭和22年政令第16号）第167条の6第1項及び北九州市契約規則（昭和39年北九州市規則第25号。以下「契約規則」という。）第4条第1項の規定により、次のとおり公告する。

令和3年4月21日

北九州市長 北橋健治

1 工事概要	工事名	大里南小学校大規模改修工事（第2期）
	工事場所	北九州市門司区新原町15番1号
	工事内容	学校の大規模改修
	工期	請負契約締結の日から令和4年2月28日まで
	予定価格	3億4,163万円（消費税及び地方消費税相当額を除く。）
	総合評価落札方式	適用する。（審査については、一括審査方式とする。）
2 競争入札参加資格（次のいずれにも該当する者であること。）	登録	建設工事有資格業者名簿（注1）に記載され、有資格業者としての資格を有していること。
	登録工種	建築工事（希望順位が第1順位であること。）
	等級（注2）	A
	許可	建築工事業について特定建設業の許可を受けていること。
	所在地	本店又は主たる営業所（注3）が北九州市内にあること。
	実績	平成28年度以降、北九州市（上下水道局、交通局及び公営競技局を含む。以下「本市」という。）が発注した予定価格200万円を超える額（消費税及び地方消費税相当額を含む。）の建築工事（軽微な工事（注4）を除く。）について、単体又は共同企業体の構成員として指名の実績（一般競争入札で参加資格有りとも認めたものを含む。）又は契約の実績があること。
3 契約条項を示す場所及び期間	場所	北九州市小倉北区城内1番1号 北九州市技術監理局契約部契約課
	期間	この公告の日から本件開札日まで（注5）の毎日午前9時から午前11時30分まで及び午後1時から午後4時30分まで
	その他	本市から指名停止を受けている期間中でないこと。
4 入札の中止	この工事に関連する「大里南小学校大規模改修電気工事（第2期）」又は「大里南小学校大規模改修機械工事（第2期）」が入札不成立となった場合は、この工事の入札を中止する。	
5 競争参加資格確認申請書の提出期間	（1） この公告の日から令和3年5月10日まで（注5）の毎日午前9時から午後4時30分まで （2） 令和3年5月11日 午前9時から正午まで	
6 入札書の受付期間	（1） 令和3年5月20日及び同月21日 午前9時から午後7時まで （2） 令和3年5月24日 午前9時から午後4時30分まで	
7 開札の場所及び日時	場所	北九州市小倉北区城内1番1号 北九州市技術監理局契約部契約課
	日時	令和3年6月1日 午前9時10分
8 入札及び契約に関する条件	最低制限価格	設けない。
	入札保証金	免除する。
	契約保証金	契約金額の100分の10以上の額。ただし、契約規則第25条第7項第1号又は第2号のいずれかに該当する場合は、免除する。
9 入札の無効	次の各号のいずれかに該当する入札は、無効とする。 （1） この公告に示した競争参加資格のない者のした入札 （2） 競争参加資格確認申請書等に虚偽の記載をした者の入札 （3） 契約規則第12条各号のいずれかに該当する入札 （4） 北九州市電子入札実施要領第10条各号のいずれかに該当する入札	
10 その他	（1） この工事に係るその他入札に関する条件は、入札説明書による。 （2） 入札説明書に定める期間中に仕様書等の交付を受けない者又は北九州市電子入札システムの利用者登録を完了していない者は、この入札に参加することができない。 （3） この公告に関する問合せ先は、北九州市技術監理局契約部契約課（電話 093-582-2256）とする。	
注1 北九州市建設工事競争入札参加者の資格及び審査等に関する規則（平成6年北九州市規則第59号）第7条第1項に規定する有資格業者名簿をいう。		
注2 建設工事有資格業者名簿に記載されている工種ごとの等級をいう。		
注3 建設業法施行規則（昭和24年建設省令第14号）第6条に規定する主たる営業所をいう。		
注4 北九州市工事執行規則（昭和49年北九州市規則第77号）第18条の規定による軽微な工事をいう。		
注5 この公告第3項及び第5項に規定する期間内に、日曜日、土曜日、国民の祝日に関する法律（昭和23年法律第178号）に規定する休日及び12月29日から翌年の1月3日までの日が含まれる場合、それらの日を除く。		

北九州市公告第264号

次の工事について、一般競争入札により請負契約を締結するので、地方自治法施行令（昭和22年政令第16号）第167条の6第1項及び北九州市契約規則（昭和39年北九州市規則第25号。以下「契約規則」という。）第4条第1項の規定により、次のとおり公告する。

令和3年4月21日

北九州市長 北橋健治

1 工事概要	工事名	足立小学校大規模改修工事（第2期）
	工事場所	北九州市小倉北区宇佐町一丁目6番7号
	工事内容	学校の大規模改修
	工期	請負契約締結の日から令和4年2月28日まで
	予定価格	3億1,314万円（消費税及び地方消費税相当額を除く。）
	総合評価落札方式	適用する。（審査については、一括審査方式とする。）
2 競争入札参加資格（次のいずれにも該当する者であること。）	登録	建設工事有資格業者名簿（注1）に記載され、有資格業者としての資格を有していること。
	登録工種	建築工事（希望順位が第1順位であること。）
	等級（注2）	A
	許可	建築工事業について特定建設業の許可を受けていること。
	所在地	本店又は主たる営業所（注3）が北九州市内にあること。
	実績	平成28年度以降、北九州市（上下水道局、交通局及び公営競技局を含む。以下「本市」という。）が発注した予定価格200万円を超える額（消費税及び地方消費税相当額を含む。）の建築工事（軽微な工事（注4）を除く。）について、単体又は共同企業体の構成員として指名の実績（一般競争入札で参加資格有りとしたものを含む。）又は契約の実績があること。
手持工事等	本市が発注した予定価格6,000万円以上（消費税及び地方消費税相当額を含む。）の建築工事（令和3年4月19日から本件開札日までの間に開札するものの落札者（共同企業体の構成員を含む。）でないこと。）	
技術者	この工事に係る監理技術者（直接的かつ恒常的な雇用関係（入札を行った日において雇用関係が3箇月以上経過していることをいう。）にある者に限る。）を専任で配置することができること。	
その他	本市から指名停止を受けている期間中でないこと。	
3 契約条項を示す場所及び期間	場所	北九州市小倉北区城内1番1号 北九州市技術監理局契約部契約課
	期間	この公告の日から本件開札日まで（注5）の毎日午前9時から午前11時30分まで及び午後1時から午後4時30分まで
4 入札の中止	この工事に関連する「足立小学校大規模改修電気工事（第2期）」又は「足立小学校大規模改修機械工事（第2期）」が入札不成立となった場合は、この工事の入札を中止する。	
5 競争参加資格確認申請書の提出期間	（1） この公告の日から令和3年5月10日まで（注5）の毎日午前9時から午後4時30分まで （2） 令和3年5月11日 午前9時から正午まで	
6 入札書の受付期間	（1） 令和3年5月20日及び同月21日 午前9時から午後7時まで （2） 令和3年5月24日 午前9時から午後4時30分まで	
7 開札の場所及び日時	場所	北九州市小倉北区城内1番1号 北九州市技術監理局契約部契約課
	日時	令和3年6月1日 午前10時12分
8 入札及び契約に関する条件	最低制限価格	設けない。
	入札保証金	免除する。
	契約保証金	契約金額の100分の10以上の額。ただし、契約規則第25条第7項第1号又は第2号のいずれかに該当する場合は、免除する。
9 入札の無効	次の各号のいずれかに該当する入札は、無効とする。 （1） この公告に示した競争参加資格のない者のした入札 （2） 競争参加資格確認申請書等に虚偽の記載をした者の入札 （3） 契約規則第12条各号のいずれかに該当する入札 （4） 北九州市電子入札実施要領第10条各号のいずれかに該当する入札	
10 その他	（1） この工事に係るその他入札に関する条件は、入札説明書による。 （2） 入札説明書に定める期間中に仕様書等の交付を受けない者又は北九州市電子入札システムの利用者登録を完了していない者は、この入札に参加することができない。 （3） この公告に関する問合せ先は、北九州市技術監理局契約部契約課（電話 093-582-2256）とする。	
注1 北九州市建設工事競争入札参加者の資格及び審査等に関する規則（平成6年北九州市規則第59号）第7条第1項に規定する有資格業者名簿をいう。		
注2 建設工事有資格業者名簿に記載されている工種ごとの等級をいう。		
注3 建設業法施行規則（昭和24年建設省令第14号）第6条に規定する主たる営業所をいう。		
注4 北九州市工事執行規則（昭和49年北九州市規則第77号）第18条の規定による軽微な工事をいう。		
注5 この公告第3項及び第5項に規定する期間内に、日曜日、土曜日、国民の祝日に関する法律（昭和23年法律第178号）に規定する休日及び12月29日から翌年の1月3日までの日が含まれる場合、それらの日を除く。		

北九州市公告第265号

次の工事について、一般競争入札により請負契約を締結するので、地方自治法施行令（昭和22年政令第16号）第167条の6第1項及び北九州市契約規則（昭和39年北九州市規則第25号。以下「契約規則」という。）第4条第1項の規定により、次のとおり公告する。

令和3年4月21日

北九州市長 北橋健治

1 工事概要	工事名	貫小学校大規模改修工事（第2期）
	工事場所	北九州市小倉南区上貫三丁目1番1号
	工事内容	学校の大規模改修
	工期	請負契約締結の日から令和3年11月19日まで
	予定価格	1億8,380万円（消費税及び地方消費税相当額を除く。）
	総合評価落札方式	適用する。（審査については、一括審査方式とする。）
2 競争入札参加資格（次のいずれにも該当する者であること。）	登録	建設工事有資格業者名簿（注1）に記載され、有資格業者としての資格を有していること。
	登録工種	建築工事（希望順位が第1順位であること。）
	等級（注2）	A
	許可	建築工事業について特定建設業の許可を受けていること。
	所在地	本店又は主たる営業所（注3）が北九州市内にあること。
	実績	平成28年度以降、北九州市（上下水道局、交通局及び公営競技局を含む。以下「本市」という。）が発注した予定価格200万円を超える額（消費税及び地方消費税相当額を含む。）の建築工事（軽微な工事（注4）を除く。）について、単体又は共同企業体の構成員として指名の実績（一般競争入札で参加資格有りとしたものを含む。）又は契約の実績があること。
3 契約条項を示す場所及び期間	場所	北九州市小倉北区城内1番1号 北九州市技術監理局契約部契約課
	期間	この公告の日から本件開札日まで（注5）の毎日午前9時から午前11時30分まで及び午後1時から午後4時30分まで
	その他	本市から指名停止を受けている期間中でないこと。
4 入札の中止	この工事に関連する「貫小学校大規模改修電気工事（第2期）」又は「貫小学校大規模改修機械工事（第2期）」が入札不成立となった場合は、この工事の入札を中止する。	
5 競争参加資格確認申請書の提出期間	（1） この公告の日から令和3年5月10日まで（注5）の毎日午前9時から午後4時30分まで （2） 令和3年5月11日 午前9時から正午まで	
6 入札書の受付期間	（1） 令和3年5月20日及び同月21日 午前9時から午後7時まで （2） 令和3年5月24日 午前9時から午後4時30分まで	
7 開札の場所及び日時	場所	北九州市小倉北区城内1番1号 北九州市技術監理局契約部契約課
	日時	令和3年6月1日 午前10時48分
8 入札及び契約に関する条件	最低制限価格	設けない。
	入札保証金	免除する。
	契約保証金	契約金額の100分の10以上の額。ただし、契約規則第25条第7項第1号又は第2号のいずれかに該当する場合は、免除する。
9 入札の無効	次の各号のいずれかに該当する入札は、無効とする。 （1） この公告に示した競争参加資格のない者のした入札 （2） 競争参加資格確認申請書等に虚偽の記載をした者の入札 （3） 契約規則第12条各号のいずれかに該当する入札 （4） 北九州市電子入札実施要領第10条各号のいずれかに該当する入札	
10 その他	（1） この工事に係るその他入札に関する条件は、入札説明書による。 （2） 入札説明書に定める期間中に仕様書等の交付を受けない者又は北九州市電子入札システムの利用者登録を完了していない者は、この入札に参加することができない。 （3） この公告に関する問合せ先は、北九州市技術監理局契約部契約課（電話 093-582-2256）とする。	
注1 北九州市建設工事競争入札参加者の資格及び審査等に関する規則（平成6年北九州市規則第59号）第7条第1項に規定する有資格業者名簿をいう。		
注2 建設工事有資格業者名簿に記載されている工種ごとの等級をいう。		
注3 建設業法施行規則（昭和24年建設省令第14号）第6条に規定する主たる営業所をいう。		
注4 北九州市工事執行規則（昭和49年北九州市規則第77号）第18条の規定による軽微な工事をいう。		
注5 この公告第3項及び第5項に規定する期間内に、日曜日、土曜日、国民の祝日に関する法律（昭和23年法律第178号）に規定する休日及び12月29日から翌年の1月3日までの日が含まれる場合、それらの日を除く。		

北九州市公告第266号

次の工事について、一般競争入札により請負契約を締結するので、地方自治法施行令（昭和22年政令第16号）第167条の6第1項及び北九州市契約規則（昭和39年北九州市規則第25号。以下「契約規則」という。）第4条第1項の規定により、次のとおり公告する。

令和3年4月21日

北九州市長 北橋健治

1 工事概要	工事名	南小倉中学校大規模改修工事（第3期）
	工事場所	北九州市小倉北区高尾一丁目4番1号
	工事内容	学校の大規模改修
	工期	請負契約締結の日から令和3年12月15日まで
	予定価格	1億6,863万円（消費税及び地方消費税相当額を除く。）
	総合評価落札方式	適用する。（審査については、一括審査方式とする。）
2 競争入札参加資格（次のいずれにも該当する者であること。）	登録	建設工事業有資格業者名簿（注1）に記載され、有資格業者としての資格を有していること。
	登録工種	建築工事（希望順位が第1順位であること。）
	等級（注2）	A
	許可	建築工事業について特定建設業の許可を受けていること。
	所在地	本店又は主たる営業所（注3）が北九州市内にあること。
	実績	平成28年度以降、北九州市（上下水道局、交通局及び公営競技局を含む。以下「本市」という。）が発注した予定価格200万円を超える額（消費税及び地方消費税相当額を含む。）の建築工事（軽微な工事（注4）を除く。）について、単体又は共同企業体の構成員として指名の実績（一般競争入札で参加資格有りとしたものを含む。）又は契約の実績があること。
3 契約条項を示す場所及び期間	場所	北九州市小倉北区城内1番1号 北九州市技術監理局契約部契約課
	期間	この公告の日から本件開札日まで（注5）の毎日午前9時から午前11時30分まで及び午後1時から午後4時30分まで
	その他	本市から指名停止を受けている期間中でないこと。
4 入札の中止	この工事に関連する「南小倉中学校大規模改修電気工事（第3期）」又は「南小倉中学校大規模改修機械工事（第3期）」が入札不成立となった場合は、この工事の入札を中止する。	
5 競争参加資格確認申請書の提出期間	（1） この公告の日から令和3年5月10日まで（注5）の毎日午前9時から午後4時30分まで （2） 令和3年5月11日 午前9時から正午まで	
6 入札書の受付期間	（1） 令和3年5月20日及び同月21日 午前9時から午後7時まで （2） 令和3年5月24日 午前9時から午後4時30分まで	
7 開札の場所及び日時	場所	北九州市小倉北区城内1番1号 北九州市技術監理局契約部契約課
	日時	令和3年6月1日 午後1時
8 入札及び契約に関する条件	最低制限価格	設けない。
	入札保証金	免除する。
	契約保証金	契約金額の100分の10以上の額。ただし、契約規則第25条第7項第1号又は第2号のいずれかに該当する場合は、免除する。
9 入札の無効	次の各号のいずれかに該当する入札は、無効とする。 （1） この公告に示した競争参加資格のない者のした入札 （2） 競争参加資格確認申請書等に虚偽の記載をした者の入札 （3） 契約規則第12条各号のいずれかに該当する入札 （4） 北九州市電子入札実施要領第10条各号のいずれかに該当する入札	
10 その他	（1） この工事に係るその他入札に関する条件は、入札説明書による。 （2） 入札説明書に定める期間中に仕様書等の交付を受けない者又は北九州市電子入札システムの利用者登録を完了していない者は、この入札に参加することができない。 （3） この公告に関する問合せ先は、北九州市技術監理局契約部契約課（電話 093-582-2256）とする。	
注1 北九州市建設工事業競争入札参加者の資格及び審査等に関する規則（平成6年北九州市規則第59号）第7条第1項に規定する有資格業者名簿をいう。		
注2 建設工事業有資格業者名簿に記載されている工種ごとの等級をいう。		
注3 建設業法施行規則（昭和24年建設省令第14号）第6条に規定する主たる営業所をいう。		
注4 北九州市工事執行規則（昭和49年北九州市規則第77号）第18条の規定による軽微な工事をいう。		
注5 この公告第3項及び第5項に規定する期間内に、日曜日、土曜日、国民の祝日に関する法律（昭和23年法律第178号）に規定する休日及び12月29日から翌年の1月3日までの日が含まれる場合、それらの日を除く。		

北九州市公告第267号

次の工事について、一般競争入札により請負契約を締結するので、地方自治法施行令（昭和22年政令第16号）第167条の6第1項及び北九州市契約規則（昭和39年北九州市規則第25号。以下「契約規則」という。）第4条第1項の規定により、次のとおり公告する。

令和3年4月21日

北九州市長 北橋健治

1 工事概要	工事名	企救丘小学校大規模改修工事（第3期）
	工事場所	北九州市小倉南区企救丘二丁目1番1号
	工事内容	学校の大規模改修
	工期	請負契約締結の日から令和3年11月19日まで
	予定価格	1億5,072万円（消費税及び地方消費税相当額を除く。）
	総合評価落札方式	適用する。（審査については、一括審査方式とする。）
2 競争入札参加資格（次のいずれにも該当する者であること。）	登録	建設工事有資格業者名簿（注1）に記載され、有資格業者としての資格を有していること。
	登録工種	建築工事（希望順位が第1順位であること。）
	等級（注2）	A
	許可	建築工事業について特定建設業の許可を受けていること。
	所在地	本店又は主たる営業所（注3）が北九州市内にあること。
	実績	平成28年度以降、北九州市（上下水道局、交通局及び公営競技局を含む。以下「本市」という。）が発注した予定価格200万円を超える額（消費税及び地方消費税相当額を含む。）の建築工事（軽微な工事（注4）を除く。）について、単体又は共同企業体の構成員として指名の実績（一般競争入札で参加資格有りとも認めたものを含む。）又は契約の実績があること。
3 契約条項を示す場所及び期間	場所	北九州市小倉北区城内1番1号 北九州市技術監理局契約部契約課
	期間	この公告の日から本件開札日まで（注5）の毎日午前9時から午前11時30分まで及び午後1時から午後4時30分まで
	手続工事等	本市が発注した予定価格6,000万円以上（消費税及び地方消費税相当額を含む。）の建築工事（令和3年4月19日から本件開札日までの間に開札するものの落札者（共同企業体の構成員を含む。）でないこと。
4 入札の中止	技術者	この工事に係る監理技術者（直接的かつ恒常的な雇用関係（入札を行った日において雇用関係が3箇月以上経過していることをいう。）にある者に限る。）を専任で配置することができること。
	その他	本市から指名停止を受けている期間中でないこと。
5 競争参加資格確認申請書の提出期間	この工事に関連する「企救丘小学校大規模改修電気工事（第3期）」又は「企救丘小学校大規模改修機械工事（第3期）」が入札不成立となった場合は、この工事の入札を中止する。	
	（1） この公告の日から令和3年5月10日まで（注5）の毎日午前9時から午後4時30分まで （2） 令和3年5月11日 午前9時から正午まで	
6 入札書の受付期間	（1） 令和3年5月20日及び同月21日 午前9時から午後7時まで （2） 令和3年5月24日 午前9時から午後4時30分まで	
	（1） 令和3年5月20日及び同月21日 午前9時から午後7時まで （2） 令和3年5月24日 午前9時から午後4時30分まで	
7 開札の場所及び日時	場所	北九州市小倉北区城内1番1号 北九州市技術監理局契約部契約課
	日時	令和3年6月1日 午後1時36分
8 入札及び契約に関する条件	最低制限価格	設けない。
	入札保証金	免除する。
	契約保証金	契約金額の100分の10以上の額。ただし、契約規則第25条第7項第1号又は第2号のいずれかに該当する場合は、免除する。
9 入札の無効	次の各号のいずれかに該当する入札は、無効とする。 （1） この公告に示した競争参加資格のない者のした入札 （2） 競争参加資格確認申請書等に虚偽の記載をした者の入札 （3） 契約規則第12条各号のいずれかに該当する入札 （4） 北九州市電子入札実施要領第10条各号のいずれかに該当する入札	
	（1） この工事に係るその他入札に関する条件は、入札説明書による。 （2） 入札説明書に定める期間中に仕様書等の交付を受けない者又は北九州市電子入札システムの利用者登録を完了していない者は、この入札に参加することができない。 （3） この公告に関する問合せ先は、北九州市技術監理局契約部契約課（電話 093-582-2256）とする。	
	注1 北九州市建設工事競争入札参加者の資格及び審査等に関する規則（平成6年北九州市規則第59号）第7条第1項に規定する有資格業者名簿をいう。	
	注2 建設工事有資格業者名簿に記載されている工種ごとの等級をいう。	
	注3 建設業法施行規則（昭和24年建設省令第14号）第6条に規定する主たる営業所をいう。	
注4 北九州市工事執行規則（昭和49年北九州市規則第77号）第18条の規定による軽微な工事をいう。		
注5 この公告第3項及び第5項に規定する期間内に、日曜日、土曜日、国民の祝日に関する法律（昭和23年法律第178号）に規定する休日及び12月29日から翌年の1月3日までの日が含まれる場合、それらの日を除く。		
10 その他		

北九州市公告第268号

次の工事について、一般競争入札により請負契約を締結するので、地方自治法施行令（昭和22年政令第16号）第167条の6第1項及び北九州市契約規則（昭和39年北九州市規則第25号。以下「契約規則」という。）第4条第1項の規定により、次のとおり公告する。

令和3年4月21日

北九州市長 北橋健治

1 工事概要	工事名	湯川小学校大規模改修工事（第3期）
	工事場所	北九州市小倉南区湯川新町一丁目8番1号
	工事内容	学校の大規模改修
	工期	請負契約締結の日から令和3年11月19日まで
	予定価格	1億3,952万円（消費税及び地方消費税相当額を除く。）
	総合評価落札方式	適用する。（審査については、一括審査方式とする。）
2 競争入札参加資格（次のいずれにも該当する者であること。）	登録	建設工事有資格業者名簿（注1）に記載され、有資格業者としての資格を有していること。
	登録工種	建築工事（希望順位が第1順位であること。）
	等級（注2）	A
	許可	建築工事業について特定建設業の許可を受けていること。
	所在地	本店又は主たる営業所（注3）が北九州市内にあること。
	実績	平成28年度以降、北九州市（上下水道局、交通局及び公営競技局を含む。以下「本市」という。）が発注した予定価格200万円を超える額（消費税及び地方消費税相当額を含む。）の建築工事（軽微な工事（注4）を除く。）について、単体又は共同企業体の構成員として指名の実績（一般競争入札で参加資格有りとしたものを含む。）又は契約の実績があること。
手持工事等	本市が発注した予定価格6,000万円以上（消費税及び地方消費税相当額を含む。）の建築工事（令和3年4月19日から本件開札日までの間に開札するものの落札者（共同企業体の構成員を含む。）でないこと。）	
技術者	この工事に係る監理技術者（直接的かつ恒常的な雇用関係（入札を行った日において雇用関係が3箇月以上経過していることをいう。）にある者に限る。）を専任で配置することができること。	
その他	本市から指名停止を受けている期間中でないこと。	
3 契約条項を示す場所及び期間	場所	北九州市小倉北区城内1番1号 北九州市技術監理局契約部契約課
	期間	この公告の日から本件開札日まで（注5）の毎日午前9時から午前11時30分まで及び午後1時から午後4時30分まで
4 入札の中止	この工事に関連する「湯川小学校大規模改修電気工事（第3期）」又は「湯川小学校大規模改修機械工事（第3期）」が入札不成立となった場合は、この工事の入札を中止する。	
5 競争参加資格確認申請書の提出期間	（1） この公告の日から令和3年5月10日まで（注5）の毎日午前9時から午後4時30分まで （2） 令和3年5月11日 午前9時から正午まで	
6 入札書の受付期間	（1） 令和3年5月20日及び同月21日 午前9時から午後7時まで （2） 令和3年5月24日 午前9時から午後4時30分まで	
7 開札の場所及び日時	場所	北九州市小倉北区城内1番1号 北九州市技術監理局契約部契約課
	日時	令和3年6月1日 午後2時12分
8 入札及び契約に関する条件	最低制限価格	設けない。
	入札保証金	免除する。
	契約保証金	契約金額の100分の10以上の額。ただし、契約規則第25条第7項第1号又は第2号のいずれかに該当する場合は、免除する。
9 入札の無効	次の各号のいずれかに該当する入札は、無効とする。 （1） この公告に示した競争参加資格のない者のした入札 （2） 競争参加資格確認申請書等に虚偽の記載をした者の入札 （3） 契約規則第12条各号のいずれかに該当する入札 （4） 北九州市電子入札実施要領第10条各号のいずれかに該当する入札	
10 その他	（1） この工事に係るその他入札に関する条件は、入札説明書による。 （2） 入札説明書に定める期間中に仕様書等の交付を受けない者又は北九州市電子入札システムの利用者登録を完了していない者は、この入札に参加することができない。 （3） この公告に関する問合せ先は、北九州市技術監理局契約部契約課（電話 093-582-2256）とする。	
注1 北九州市建設工事競争入札参加者の資格及び審査等に関する規則（平成6年北九州市規則第59号）第7条第1項に規定する有資格業者名簿をいう。		
注2 建設工事有資格業者名簿に記載されている工種ごとの等級をいう。		
注3 建設業法施行規則（昭和24年建設省令第14号）第6条に規定する主たる営業所をいう。		
注4 北九州市工事執行規則（昭和49年北九州市規則第77号）第18条の規定による軽微な工事をいう。		
注5 この公告第3項及び第5項に規定する期間内に、日曜日、土曜日、国民の祝日に関する法律（昭和23年法律第178号）に規定する休日及び12月29日から翌年の1月3日までの日が含まれる場合、それらの日を除く。		

北九州市公告第269号

次の工事について、一般競争入札により請負契約を締結するので、地方自治法施行令（昭和22年政令第16号）第167条の6第1項及び北九州市契約規則（昭和39年北九州市規則第25号。以下「契約規則」という。）第4条第1項の規定により、次のとおり公告する。

令和3年4月21日

北九州市長 北橋健治

1 工事概要	工事名	泉台小学校大規模改修工事（第2期）
	工事場所	北九州市小倉北区泉台一丁目3番1号
	工事内容	学校の大規模改修
	工期	請負契約締結の日から令和3年12月24日まで
	予定価格	1億1,405万円（消費税及び地方消費税相当額を除く。）
	総合評価落札方式	適用する。（審査については、一括審査方式とする。）
2 競争入札参加資格（次のいずれにも該当する者であること。）	登録	建設工事有資格業者名簿（注1）に記載され、有資格業者としての資格を有していること。
	登録工種	建築工事（希望順位が第1順位であること。）
	等級（注2）	A
	許可	建築工事業について特定建設業の許可を受けていること。
	所在地	本店又は主たる営業所（注3）が北九州市内にあること。
	実績	平成28年度以降、北九州市（上下水道局、交通局及び公営競技局を含む。以下「本市」という。）が発注した予定価格200万円を超える額（消費税及び地方消費税相当額を含む。）の建築工事（軽微な工事（注4）を除く。）について、単体又は共同企業体の構成員として指名の実績（一般競争入札で参加資格有りとしたものを含む。）又は契約の実績があること。
手持工事等	本市が発注した予定価格6,000万円以上（消費税及び地方消費税相当額を含む。）の建築工事（令和3年4月19日から本件開札日までの間に開札するものの落札者（共同企業体の構成員を含む。）でないこと。）	
技術者	この工事に係る監理技術者（直接的かつ恒常的な雇用関係（入札を行った日において雇用関係が3箇月以上経過していることをいう。）にある者に限る。）を専任で配置することができること。	
その他	本市から指名停止を受けている期間中でないこと。	
3 契約条項を示す場所及び期間	場所	北九州市小倉北区城内1番1号 北九州市技術監理局契約部契約課
	期間	この公告の日から本件開札日まで（注5）の毎日午前9時から午前11時30分まで及び午後1時から午後4時30分まで
4 入札の中止	この工事に関連する「泉台小学校大規模改修電気工事（第2期）」又は「泉台小学校大規模改修機械工事（第2期）」が入札不成立となった場合は、この工事の入札を中止する。	
5 競争参加資格確認申請書の提出期間	（1） この公告の日から令和3年5月10日まで（注5）の毎日午前9時から午後4時30分まで （2） 令和3年5月11日 午前9時から正午まで	
6 入札書の受付期間	（1） 令和3年5月20日及び同月21日 午前9時から午後7時まで （2） 令和3年5月24日 午前9時から午後4時30分まで	
	7 開札の場所及び日時	場所 北九州市小倉北区城内1番1号 北九州市技術監理局契約部契約課 日時 令和3年6月1日 午後2時48分
8 入札及び契約に関する条件	最低制限価格	設けない。
	入札保証金	免除する。
	契約保証金	契約金額の100分の10以上の額。ただし、契約規則第25条第7項第1号又は第2号のいずれかに該当する場合は、免除する。
9 入札の無効	次の各号のいずれかに該当する入札は、無効とする。 （1） この公告に示した競争参加資格のない者のした入札 （2） 競争参加資格確認申請書等に虚偽の記載をした者の入札 （3） 契約規則第12条各号のいずれかに該当する入札 （4） 北九州市電子入札実施要領第10条各号のいずれかに該当する入札	
10 その他	（1） この工事に係るその他入札に関する条件は、入札説明書による。 （2） 入札説明書に定める期間中に仕様書等の交付を受けない者又は北九州市電子入札システムの利用者登録を完了していない者は、この入札に参加することができない。 （3） この公告に関する問合せ先は、北九州市技術監理局契約部契約課（電話 093-582-2256）とする。	
注1 北九州市建設工事競争入札参加者の資格及び審査等に関する規則（平成6年北九州市規則第59号）第7条第1項に規定する有資格業者名簿をいう。		
注2 建設工事有資格業者名簿に記載されている工種ごとの等級をいう。		
注3 建設業法施行規則（昭和24年建設省令第14号）第6条に規定する主たる営業所をいう。		
注4 北九州市工事執行規則（昭和49年北九州市規則第77号）第18条の規定による軽微な工事をいう。		
注5 この公告第3項及び第5項に規定する期間内に、日曜日、土曜日、国民の祝日に関する法律（昭和23年法律第178号）に規定する休日及び12月29日から翌年の1月3日までの日が含まれる場合、それらの日を除く。		

北九州市公告第270号

次の工事について、一般競争入札により請負契約を締結するので、地方自治法施行令（昭和22年政令第16号）第167条の6第1項及び北九州市契約規則（昭和39年北九州市規則第25号。以下「契約規則」という。）第4条第1項の規定により、次のとおり公告する。

令和3年4月21日

北九州市長 北橋健治

1 工事概要	工事名	小倉駅新幹線口駅前広場ライトアップ照明設備電気工事（3-1）
	工事場所	北九州市小倉北区浅野二丁目
	工事内容	駅前広場のライトアップ照明設備電気工事
	工期	請負契約締結の日から令和3年10月29日まで
	予定価格	3,549万円（消費税及び地方消費税相当額を除く。）
	総合評価落札方式	適用しない。
2 競争入札参加資格（次のいずれにも該当する者であること。）	登録	建設工事業有資格業者名簿（注1）に記載され、有資格業者としての資格を有していること。
	登録工種	電気工事（希望順位が第1順位であること。）
	等級（注2）	A
	許可	電気工事業について特定建設業の許可又は一般建設業の許可を受けていること。
	所在地	本店又は主たる営業所（注3）が北九州市内にあること。
	実績	平成28年度以降、北九州市（上下水道局、交通局及び公営競技局を含む。以下「本市」という。）が発注した予定価格200万円を超える額（消費税及び地方消費税相当額を含む。）の電気工事（信号機若しくは電気計装設備に係る工事又は軽微な工事（注4）を除く。）について、単体又は共同企業体の構成員として指名の実績（一般競争入札で参加資格有りと認めたものを含む。）又は契約の実績があること。
手持工事等		（1） 競争参加資格確認申請書の提出期限の日において、本市が発注した予定価格1,200万円以上（消費税及び地方消費税相当額を含む。）の電気工事（信号機又は電気計装設備に係る工事を除く。）を単体又は共同企業体の構成員として施工中でないこと。ただし、次のいずれかに該当する場合は、この限りでない。 ア 北九州市技術監理局契約部が優良業者認定基準に基づき認定した電気工事の優良業者であるとき。 イ 工事の施工の一時中止（注5）に係る通知を受けている場合において、当該工事中止期間中であるとき。 ウ 当該施工中の工事について、賃金又は物価等の変動に基づく契約金額の変更（注6）を協議（注7）するため工期を延長した場合において、競争参加資格確認申請書の提出期限の日が当該工期の延長に係る期間中のものであるとき。 （2） 本市が発注した予定価格1,200万円以上（消費税及び地方消費税相当額を含む。）の電気工事（信号機又は電気計装設備に係る工事を除く。）で令和3年4月19日から本件開札日までの間に開札するものの落札者（共同企業体の構成員を含む。）でないこと。
	技術者	この工事に係る監理技術者（直接的かつ恒常的な雇用関係（入札を行った日において雇用関係が3箇月以上経過していることをいう。以下同じ。）にある者に限る。）又は主任技術者（直接的かつ恒常的な雇用関係にある者に限る。）を専任で配置することができること。
	その他	本市から指名停止を受けている期間中でないこと。
3 契約条項を示す場所及び期間	場所	北九州市小倉北区城内1番1号 北九州市技術監理局契約部契約課
	期間	この公告の日から本件開札日まで（注8）の毎日午前9時から午前11時30分まで及び午後1時から午後4時30分まで
4 競争参加資格確認申請書の提出期間		（1） この公告の日から令和3年5月10日まで（注8）の毎日午前9時から午後4時30分まで （2） 令和3年5月11日 午前9時から正午まで
5 入札書の受付期間		（1） 令和3年5月20日及び同月21日 午前9時から午後7時まで （2） 令和3年5月24日 午前9時から午後4時30分まで
6 開札の場所及び日時	場所	北九州市小倉北区城内1番1号 北九州市技術監理局契約部契約課
	日時	令和3年5月25日 午前9時
7 入札及び契約に関する条件	最低制限価格	設ける。
	入札保証金	免除する。
	契約保証金	契約金額の100分の10以上の額。ただし、契約規則第25条第7項第1号又は第2号のいずれかに該当する場合は、免除する。
8 入札の無効		次の各号のいずれかに該当する入札は、無効とする。 （1） この公告に示した競争参加資格のない者のした入札 （2） 競争参加資格確認申請書等に虚偽の記載をした者の入札 （3） 契約規則第12条各号のいずれかに該当する入札 （4） 北九州市電子入札実施要領第10条各号のいずれかに該当する入札
		（1） この工事に係るその他入札に関する条件は、入札説明書による。 （2） 入札説明書に定める期間中に仕様書等の交付を受けない者又は北九州市電子入札システムの利用者登

9 その他	録を完了していない者は、この入札に参加することができない。 (3) この公告に関する問合せ先は、北九州市技術監理局契約部契約課（電話 093-582-2256）とする。
<p>注1 北九州市建設工事競争入札参加者の資格及び審査等に関する規則（平成6年北九州市規則第59号）第7条第1項に規定する有資格業者名簿をいう。</p> <p>注2 建設工事有資格業者名簿に記載されている工種ごとの等級をいう。</p> <p>注3 建設業法施行規則（昭和24年建設省令第14号）第2条第1項第1号に規定する主たる営業所をいう。</p> <p>注4 北九州市工事執行規則（昭和49年北九州市規則第77号）第18条の規定による軽微な工事をいう。</p> <p>注5 北九州市工事請負契約約款第20条（上下水道局が発注した工事にあつては北九州市上下水道局工事請負契約約款第20条、公営競技局が発注した工事にあつては北九州市公営競技局工事請負契約約款第20条）に規定する工事の施工の一時中止をいう。</p> <p>注6 北九州市工事請負契約約款第26条第5項及び第6項（上下水道局が発注した工事にあつては北九州市上下水道局工事請負契約約款第26条第5項及び第6項、公営競技局が発注した工事にあつては北九州市公営競技局工事請負契約約款第26条第5項及び第6項）に規定する契約金額の変更をいう。</p> <p>注7 北九州市工事請負契約約款第26条第7項（上下水道局が発注した工事にあつては北九州市上下水道局工事請負契約約款第26条第7項、公営競技局が発注した工事にあつては北九州市公営競技局工事請負契約約款第26条第7項）に規定する協議をいう。</p> <p>注8 この公告第3項及び第4項に規定する期間内に、日曜日、土曜日、国民の祝日に関する法律（昭和23年法律第178号）に規定する休日及び12月29日から翌年の1月3日までの日が含まれる場合、それらの日を除く。</p>	

北九州市公告第271号

次の工事について、一般競争入札により請負契約を締結するので、地方自治法施行令（昭和22年政令第16号）第167条の6第1項及び北九州市契約規則（昭和39年北九州市規則第25号。以下「契約規則」という。）第4条第1項の規定により、次のとおり公告する。

令和3年4月21日

北九州市長 北橋健治

1 工事概要	工事名	旧総合療育センター西棟解体工事
	工事場所	北九州市小倉南区春ヶ丘10番2号
	工事内容	旧総合療育センターの解体工事
	工期	請負契約締結の日から令和4年1月28日まで
	予定価格	1億2,771万円（消費税及び地方消費税相当額を除く。）
	総合評価落札方式	適用しない。
2 競争入札参加資格（次のいずれにも該当する者であること。）	登録	建設工事有資格業者名簿（注1）に記載され、有資格業者としての資格を有していること。
	登録工種	解体工事（希望順位が第1順位であること。）
	許可	解体工事業について特定建設業の許可を受けていること。
	所在地	本店又は主たる営業所（注2）が北九州市内にあること。
	実績	平成28年度以降、北九州市（上下水道局、交通局及び公営競技局を含む。以下「本市」という。）が発注した予定価格200万円を超える額（消費税及び地方消費税相当額を含む。）の解体工事又はとび・土工・コンクリート工事のうち建築物解体工事（軽微な工事（注3）を除く。）について、単体又は共同企業体の構成員として指名の実績（一般競争入札で参加資格有りと認めたものを含む。）又は契約の実績があること。
	手持工事等	（1）競争参加資格確認申請書の提出期限の日において、本市が発注した予定価格1億円以上（消費税及び地方消費税相当額を含む。）の解体工事を単体又は共同企業体の構成員として施工中でないこと。ただし、次のいずれかに該当する場合は、この限りでない。 ア 工事の施工の一時中止（注4）に係る通知を受けている場合において、当該工事中止期間中であるとき。 イ 当該施工中の工事について、賃金又は物価等の変動に基づく契約金額の変更（注5）を協議（注6）するため工期を延長した場合において、競争参加資格確認申請書の提出期限の日が当該工期の延長に係る期間中のものであるとき。 （2）本市が発注した予定価格1億円以上（消費税及び地方消費税相当額を含む。）の解体工事で令和3年4月19日から本件開札日までの間に開札するものの落札者（共同企業体の構成員を含む。）でないこと。
技術者	この工事に係る監理技術者（直接的かつ恒常的な雇用関係（入札を行った日において雇用関係が3箇月以上経過していることをいう。）にある者に限る。）を専任で配置することができること。	
その他	本市から指名停止を受けている期間中でないこと。	
3 契約条項を示す場所及び期間	場所	北九州市小倉北区城内1番1号 北九州市技術監理局契約部契約課
	期間	この公告の日から本件開札日まで（注7）の毎日午前9時から午前11時30分まで及び午後1時から午後4時30分まで
4 競争参加資格確認申請書の提出期間	（1）この公告の日から令和3年5月10日まで（注7）の毎日午前9時から午後4時30分まで （2）令和3年5月11日 午前9時から正午まで	
5 入札書の受付期間	（1）令和3年5月20日及び同月21日 午前9時から午後7時まで （2）令和3年5月24日 午前9時から午後4時30分まで	
6 開札の場所及び日時	場所	北九州市小倉北区城内1番1号 北九州市技術監理局契約部契約課
	日時	令和3年5月25日 午前9時8分
7 入札及び契約に関する条件	最低制限価格	設ける。
	入札保証金	免除する。
8 入札の無効	契約保証金	契約金額の100分の10以上の額。ただし、契約規則第25条第7項第1号又は第2号のいずれかに該当する場合は、免除する。
	無効	次の各号のいずれかに該当する入札は、無効とする。 （1）この公告に示した競争参加資格のない者のした入札 （2）競争参加資格確認申請書等に虚偽の記載をした者の入札 （3）契約規則第12条各号のいずれかに該当する入札 （4）北九州市電子入札実施要領第10条各号のいずれかに該当する入札
9 その他	（1）この工事に係るその他入札に関する条件は、入札説明書による。 （2）入札説明書に定める期間中に仕様書等の交付を受けない者又は北九州市電子入札システムの利用者登録を完了していない者は、この入札に参加することができない。 （3）この公告に関する問合せ先は、北九州市技術監理局契約部契約課（電話 093-582-2256）とする。	

注1 北九州市建設工事競争入札参加者の資格及び審査等に関する規則（平成6年北九州市規則第59号）第7条第1項に

規定する有資格業者名簿をいう。

注2 建設業法施行規則（昭和24年建設省令第14号）第6条に規定する主たる営業所をいう。

注3 北九州市工事執行規則（昭和49年北九州市規則第77号）第18条の規定による軽微な工事をいう。

注4 北九州市工事請負契約約款第20条（上下水道局が発注した工事にあつては北九州市上下水道局工事請負契約約款第20条、公営競技局が発注した工事にあつては北九州市公営競技局工事請負契約約款第20条）に規定する工事の施工の一時中止をいう。

注5 北九州市工事請負契約約款第26条第5項及び第6項（上下水道局が発注した工事にあつては北九州市上下水道局工事請負契約約款第26条第5項及び第6項、公営競技局が発注した工事にあつては北九州市公営競技局工事請負契約約款第26条第5項及び第6項）に規定する契約金額の変更をいう。

注6 北九州市工事請負契約約款第26条第7項（上下水道局が発注した工事にあつては北九州市上下水道局工事請負契約約款第26条第7項、公営競技局が発注した工事にあつては北九州市公営競技局工事請負契約約款第26条第7項）に規定する協議をいう。

注7 この公告第3項及び第4項に規定する期間内に、日曜日、土曜日、国民の祝日に関する法律（昭和23年法律第178号）に規定する休日及び12月29日から翌年の1月3日までの日が含まれる場合、それらの日を除く。

北九州市公告第272号

次の工事について、一般競争入札により請負契約を締結するので、地方自治法施行令（昭和22年政令第16号）第167条の6第1項及び北九州市契約規則（昭和39年北九州市規則第25号。以下「契約規則」という。）第4条第1項の規定により、次のとおり公告する。

令和3年4月21日

北九州市長 北橋健治

1 工事概要	工事名	折尾東小学校大規模改修工事
	工事場所	北九州市八幡西区光明一丁目2番1号
	工事内容	学校の大規模改修
	工期	請負契約締結の日から令和4年2月28日まで
	予定価格	3億2,369万円（消費税及び地方消費税相当額を除く。）
	総合評価落札方式	適用する。（審査については、一括審査方式とする。）
2 競争入札参加資格（次のいずれにも該当する者であること。）	登録	建設工事有資格業者名簿（注1）に記載され、有資格業者としての資格を有していること。
	登録工種	建築工事（希望順位が第1順位であること。）
	等級（注2）	A
	許可	建築工事業について特定建設業の許可を受けていること。
	所在地	本店又は主たる営業所（注3）が北九州市内にあること。
	実績	平成28年度以降、北九州市（上下水道局、交通局及び公営競技局を含む。以下「本市」という。）が発注した予定価格200万円を超える額（消費税及び地方消費税相当額を含む。）の建築工事（軽微な工事（注4）を除く。）について、単体又は共同企業体の構成員として指名の実績（一般競争入札で参加資格有りとしたものを含む。）又は契約の実績があること。
3 契約条項を示す場所及び期間	場所	北九州市小倉北区城内1番1号 北九州市技術監理局契約部契約課
	期間	この公告の日から本件開札日まで（注5）の毎日午前9時から午前11時30分まで及び午後1時から午後4時30分まで
	手続	この公告の日から令和3年5月10日まで（注5）の毎日午前9時から午後4時30分まで
4 入札の中止	この工事に関連する「折尾東小学校大規模改修電気工事」又は「折尾東小学校大規模改修機械工事」が入札不成立となった場合は、この工事の入札を中止する。	
	（1） この公告の日から令和3年5月10日まで（注5）の毎日午前9時から午後4時30分まで （2） 令和3年5月11日 午前9時から正午まで	
5 競争参加資格確認申請書の提出期間	（1） 令和3年5月20日及び同月21日 午前9時から午後7時まで （2） 令和3年5月24日 午前9時から午後4時30分まで	
	（1） 令和3年5月20日及び同月21日 午前9時から午後7時まで （2） 令和3年5月24日 午前9時から午後4時30分まで	
6 入札書の受付期間	（1） 令和3年5月20日及び同月21日 午前9時から午後7時まで （2） 令和3年5月24日 午前9時から午後4時30分まで	
	（1） 令和3年5月20日及び同月21日 午前9時から午後7時まで （2） 令和3年5月24日 午前9時から午後4時30分まで	
7 開札の場所及び日時	場所	北九州市小倉北区城内1番1号 北九州市技術監理局契約部契約課
	日時	令和3年6月1日 午前9時36分
8 入札及び契約に関する条件	最低制限価格	設けない。
	入札保証金	免除する。
9 入札の無効	契約保証金	契約金額の100分の10以上の額。ただし、契約規則第25条第7項第1号又は第2号のいずれかに該当する場合は、免除する。
	次の各号のいずれかに該当する入札は、無効とする。 （1） この公告に示した競争参加資格のない者のした入札 （2） 競争参加資格確認申請書等に虚偽の記載をした者の入札 （3） 契約規則第12条各号のいずれかに該当する入札 （4） 北九州市電子入札実施要領第10条各号のいずれかに該当する入札	
10 その他	（1） この工事に係るその他入札に関する条件は、入札説明書による。 （2） 入札説明書に定める期間中に仕様書等の交付を受けない者又は北九州市電子入札システムの利用者登録を完了していない者は、この入札に参加することができない。 （3） この公告に関する問合せ先は、北九州市技術監理局契約部契約課（電話 093-582-2256）とする。	
	（1） この工事に係るその他入札に関する条件は、入札説明書による。 （2） 入札説明書に定める期間中に仕様書等の交付を受けない者又は北九州市電子入札システムの利用者登録を完了していない者は、この入札に参加することができない。 （3） この公告に関する問合せ先は、北九州市技術監理局契約部契約課（電話 093-582-2256）とする。	
注1 北九州市建設工事競争入札参加者の資格及び審査等に関する規則（平成6年北九州市規則第59号）第7条第1項に規定する有資格業者名簿をいう。		
注2 建設工事有資格業者名簿に記載されている工種ごとの等級をいう。		
注3 建設業法施行規則（昭和24年建設省令第14号）第6条に規定する主たる営業所をいう。		
注4 北九州市工事執行規則（昭和49年北九州市規則第77号）第18条の規定による軽微な工事をいう。		
注5 この公告第3項及び第5項に規定する期間内に、日曜日、土曜日、国民の祝日に関する法律（昭和23年法律第178号）に規定する休日及び12月29日から翌年の1月3日までの日が含まれる場合、それらの日を除く。		

北九州市公告第273号

次の工事について、一般競争入札により請負契約を締結するので、地方自治法施行令（昭和22年政令第16号）第167条の6第1項及び北九州市契約規則（昭和39年北九州市規則第25号。以下「契約規則」という。）第4条第1項の規定により、次のとおり公告する。

令和3年4月21日

北九州市長 北橋健治

1 工事概要	工事名	浅川小学校大規模改修工事（第1期）
	工事場所	北九州市八幡西区浅川町10番1号
	工事内容	学校の大規模改修
	工期	請負契約締結の日から令和3年11月19日まで
	予定価格	1億7,029万円（消費税及び地方消費税相当額を除く。）
	総合評価落札方式	適用する。（審査については、一括審査方式とする。）
2 競争入札参加資格（次のいずれにも該当する者であること。）	登録	建設工事有資格業者名簿（注1）に記載され、有資格業者としての資格を有していること。
	登録工種	建築工事（希望順位が第1順位であること。）
	等級（注2）	A
	許可	建築工事業について特定建設業の許可を受けていること。
	所在地	本店又は主たる営業所（注3）が北九州市内にあること。
	実績	平成28年度以降、北九州市（上下水道局、交通局及び公営競技局を含む。以下「本市」という。）が発注した予定価格200万円を超える額（消費税及び地方消費税相当額を含む。）の建築工事（軽微な工事（注4）を除く。）について、単体又は共同企業体の構成員として指名の実績（一般競争入札で参加資格有りとしたものを含む。）又は契約の実績があること。
3 契約条項を示す場所及び期間	場所	北九州市小倉北区城内1番1号 北九州市技術監理局契約部契約課
	期間	この公告の日から本件開札日まで（注5）の毎日午前9時から午前11時30分まで及び午後1時から午後4時30分まで
	手続	この公告の日から令和3年5月10日まで（注5）の毎日午前9時から午後4時30分まで
4 入札の中止	場所	北九州市小倉北区城内1番1号 北九州市技術監理局契約部契約課
	期間	この公告の日から本件開札日まで（注5）の毎日午前9時から午前11時30分まで及び午後1時から午後4時30分まで
5 競争参加資格確認申請書の提出期間	（1）	この公告の日から令和3年5月10日まで（注5）の毎日午前9時から午後4時30分まで
	（2）	令和3年5月11日 午前9時から正午まで
6 入札書の受付期間	（1）	令和3年5月20日及び同月21日 午前9時から午後7時まで
	（2）	令和3年5月24日 午前9時から午後4時30分まで
7 開札の場所及び日時	場所	北九州市小倉北区城内1番1号 北九州市技術監理局契約部契約課
	日時	令和3年6月1日 午前11時24分
8 入札及び契約に関する条件	最低制限価格	設けない。
	入札保証金	免除する。
9 入札の無効	契約保証金	契約金額の100分の10以上の額。ただし、契約規則第25条第7項第1号又は第2号のいずれかに該当する場合は、免除する。
	無効	次の各号のいずれかに該当する入札は、無効とする。 （1） この公告に示した競争参加資格のない者のした入札 （2） 競争参加資格確認申請書等に虚偽の記載をした者の入札 （3） 契約規則第12条各号のいずれかに該当する入札 （4） 北九州市電子入札実施要領第10条各号のいずれかに該当する入札
10 その他	（1）	この公告に示した競争参加資格のない者のした入札
	（2）	入札説明書に定める期間中に仕様書等の交付を受けない者又は北九州市電子入札システムの利用者登録を完了していない者は、この入札に参加することができない。
注1	（3）	この公告に関する問合せ先は、北九州市技術監理局契約部契約課（電話 093-582-2256）とする。
	（4）	北九州市電子入札実施要領第10条各号のいずれかに該当する入札
注2	（1）	北九州市建設工事競争入札参加者の資格及び審査等に関する規則（平成6年北九州市規則第59号）第7条第1項に規定する有資格業者名簿をいう。
	（2）	建設工事有資格業者名簿に記載されている工種ごとの等級をいう。
注3	（1）	建設業法施行規則（昭和24年建設省令第14号）第6条に規定する主たる営業所をいう。
	（2）	北九州市工事執行規則（昭和49年北九州市規則第77号）第18条の規定による軽微な工事をいう。
注4	（1）	この公告第3項及び第5項に規定する期間内に、日曜日、土曜日、国民の祝日に関する法律（昭和23年法律第178号）に規定する休日及び12月29日から翌年の1月3日までの日が含まれる場合、それらの日を除く。
	（2）	この公告に関する問合せ先は、北九州市技術監理局契約部契約課（電話 093-582-2256）とする。

北九州市公告第 274 号

大規模小売店舗立地法（平成 10 年法律第 91 号）第 6 条第 1 項の規定による大規模小売店舗の変更事項の届出があったので、同条第 3 項において準用する同法第 5 条第 3 項の規定により、次のとおり公告し、当該届出及び添付書類を縦覧に供する。

なお、当該大規模小売店舗を設置する者がその周辺地域の生活環境の保持のため配慮すべき事項について意見を有する者は、意見書を北九州市長に提出することができる。

令和 3 年 4 月 21 日

北九州市長 北 橋 健 治

- 1 大規模小売店舗の名称及び所在地
セントシティ北九州
北九州市小倉北区京町三丁目 1 番 1 号
- 2 大規模小売店舗を設置する者
北九州都心開発株式会社
北九州市小倉北区京町三丁目 1 番 1 号
代表取締役 古賀 渡
ほか 22 者
- 3 変更した事項
 - (1) 大規模小売店舗を設置する者の氏名又は名称及び住所並びに法人にあっては代表者の氏名
 - ア 変更前
北九州都心開発株式会社
代表取締役 古賀 渡
ほか 22 者
 - イ 変更後
北九州都心開発株式会社
代表取締役 古賀 渡
ほか 22 者
 - (2) 大規模小売店舗において小売業を行う者の氏名又は名称及び住所並びに法人にあっては代表者の氏名
 - ア 変更前
株式会社コレット井筒屋
代表取締役社長 田邊浩二
ほか 35 者

イ 変更後

リフォームスタジオ株式会社

代表取締役 牧 和男

ほか58者

4 変更の年月日

(1) 前項第1号 令和3年4月1日

(2) 前項第2号 令和3年4月9日

5 変更する理由

営業施策上の理由のため

6 届出年月日

令和3年4月14日

7 縦覧場所

北九州市小倉北区城内1番1号

北九州市産業経済局商業・MICE推進部商業・サービス産業政策課

8 縦覧期間

この公告の日から令和3年8月23日まで（日曜日、土曜日及び国民の祝日に関する法律（昭和23年法律第178号）に規定する休日を除く。）の毎日午前8時30分から午後5時まで

9 意見書の提出要領

次に掲げる事項を記載した文書を令和3年8月23日までに北九州市産業経済局商業・MICE推進部商業・サービス産業政策課に到着するように提出すること。

(1) 氏名又は団体名及び団体にあつては、その代表者の氏名

(2) 住所又は所在地

(3) 連絡先電話番号

(4) 大規模小売店舗の名称及び所在地

(5) 意見

北九州市公告第275号

次の工事について、一般競争入札により請負契約を締結するので、地方自治法施行令（昭和22年政令第16号）第167条の6第1項及び北九州市契約規則（昭和39年北九州市規則第25号。以下「契約規則」という。）第4条第1項の規定により、次のとおり公告する。

令和3年4月21日

北九州市長 北橋健治

1 工事概要	工事名	廃棄物響灘東（西）護岸工事（3）
	工事場所	北九州市若松区響町二丁目地先
	工事内容	捨石投入 2, 204立方メートル ほか
	工期	請負契約締結の日から令和4年1月31日まで
	予定価格	2億4, 791万円（消費税及び地方消費税相当額を除く。）
	総合評価落札方式	適用する。（審査については、一括審査方式とする。）
2 競争入札参加資格（次のいずれにも該当する者であること。）	登録	建設工事有資格業者名簿（注1）に記載され、有資格業者としての資格を有していること。
	登録工種	港湾工事（希望順位を問わない。）
	等級（注2）	令和元・2年度建設工事有資格業者名簿に記載されている港湾工事の等級がAであること。
	指数	令和元・2年度北九州市建設工事入札参加資格審査申請の際に提出した経営規模等評価結果通知書総合評定値通知書の「建設工事の種類」「土木一式」の「総合評定値（P）」が1, 200点未満であること。
	許可	土木工事業について特定建設業の許可を受けていること。
	所在地	本店又は主たる営業所（注3）が北九州市内にあること。
3 競争参加資格確認申請書の提出期間	実績	平成28年度以降、北九州市（上下水道局、交通局及び公営競技局を含む。以下「本市」という。）が発注した予定価格200万円を超える額（消費税及び地方消費税相当額を含む。）の港湾工事（軽微な工事（注4）を除く。）について、単体又は共同企業体の構成員として指名の実績（一般競争入札で参加資格有りと認めたものも含む。）又は契約の実績があること。
	手持工事等	（1）競争参加資格確認申請書の提出期限の日において、本市が令和2年度又は令和3年度に発注した予定価格（注5）6, 000万円以上（消費税及び地方消費税相当額を含む。）の港湾工事又はしゅんせつ工事を単体又は共同企業体の構成員として施工中でないこと。ただし、次のいずれかに該当する場合は、この限りでない。 ア 北九州市技術監理局契約部が優良業者認定基準に基づき認定した港湾工事の優良業者であるとき。 イ 工事の施工の一時中止（注6）に係る通知を受けている場合において、当該工事中止期間中であるとき。 ウ 当該施工中の工事について、賃金又は物価等の変動に基づく契約金額の変更（注7）を協議（注8）するため工期を延長した場合において、競争参加資格確認申請書の提出期限の日が当該工期の延長に係る期間中のものであるとき。 （2）本市が発注した予定価格6, 000万円以上（消費税及び地方消費税相当額を含む。）の港湾工事又はしゅんせつ工事で令和3年4月19日から本件開札日までの間に開札するものの落札者（共同企業体の構成員を含む。）でないこと。
	技術者	この工事に係る監理技術者（直接的かつ恒常的な雇用関係（入札を行った日において雇用関係が3箇月以上経過していることをいう。）にある者に限る。）を専任で配置することができること。
4 契約条項を示す場所及び期間	その他	本市から指名停止を受けている期間中でないこと。
	場所	北九州市小倉北区内1番1号 北九州市技術監理局契約部契約課
5 入札書の受付期間	期間	この公告の日から本件開札日まで（注9）の毎日午前9時から午前11時30分まで及び午後1時から午後4時30分まで
	（1）	この公告の日から令和3年5月10日まで（注9）の毎日午前9時から午後4時30分まで
6 開札の場所及び日時	（2）	令和3年5月11日 午前9時から正午まで
	場所	北九州市小倉北区内1番1号 北九州市技術監理局契約部契約課
7 入札及び契約に関する条件	日時	令和3年6月8日 午前9時
	最低制限価格	設けない。
	入札保証金	免除する。
8 入札の無効	契約保証金	契約金額の100分の10以上の額。ただし、契約規則第25条第7項第1号又は第2号のいずれかに該当する場合は、免除する。
	（1）	次の各号のいずれかに該当する入札は、無効とする。
	（2）	この公告に示した競争参加資格のない者のした入札
	（3）	競争参加資格確認申請書等に虚偽の記載をした者の入札
9 その他	（4）	契約規則第12条各号のいずれかに該当する入札
	（5）	北九州市電子入札実施要領第10条各号のいずれかに該当する入札
9 その他	（1）	この工事に係るその他入札に関する条件は、入札説明書による。
	（2）	入札説明書に定める期間中に仕様書等の交付を受けない者又は北九州市電子入札システムの利用者登録を完了していない者は、この入札に参加することができない。

(3) この公告に関する問合せ先は、北九州市技術監理局契約部契約課（電話 093-582-2256）とする。

注1 北九州市建設工事競争入札参加者の資格及び審査等に関する規則（平成6年北九州市規則第59号）第7条第1項に規定する有資格業者名簿をいう。

注2 建設工事に有資格業者名簿に記載されている工種ごとの等級をいう。

注3 建設業法施行規則（昭和24年建設省令第14号）第6条に規定する主たる営業所をいう。

注4 北九州市工事執行規則（昭和49年北九州市規則第77号）第18条の規定による軽微な工事をいう。

注5 合併入札を行った工事については、合併入札時の予定価格をいう。

注6 北九州市工事請負契約約款第20条（上下水道局が発注した工事にあつては北九州市上下水道局工事請負契約約款第20条、公営競技局が発注した工事にあつては北九州市公営競技局工事請負契約約款第20条）に規定する工事の施工の一時中止をいう。

注7 北九州市工事請負契約約款第26条第5項及び第6項（上下水道局が発注した工事にあつては北九州市上下水道局工事請負契約約款第26条第5項及び第6項、公営競技局が発注した工事にあつては北九州市公営競技局工事請負契約約款第26条第5項及び第6項）に規定する契約金額の変更をいう。

注8 北九州市工事請負契約約款第26条第7項（上下水道局が発注した工事にあつては北九州市上下水道局工事請負契約約款第26条第7項、公営競技局が発注した工事にあつては北九州市公営競技局工事請負契約約款第26条第7項）に規定する協議をいう。

注9 この公告第3項及び第4項に規定する期間内に、日曜日、土曜日、国民の祝日に関する法律（昭和23年法律第178号）に規定する休日及び12月29日から翌年の1月3日までの日が含まれる場合、それらの日を除く。

北九州市公告第276号

次の工事について、一般競争入札により請負契約を締結するので、地方自治法施行令（昭和22年政令第16号）第167条の6第1項及び北九州市契約規則（昭和39年北九州市規則第25号。以下「契約規則」という。）第4条第1項の規定により、次のとおり公告する。

令和3年4月21日

北九州市長 北橋健治

1 工事概要	工事名	廃棄物響灘東（北）護岸工事（3）
	工事場所	北九州市若松区響町二丁目地先
	工事内容	捨石投入 5,900立方メートル ほか
	工期	請負契約締結の日から令和4年1月31日まで
	予定価格	2億3,704万円（消費税及び地方消費税相当額を除く。）
	総合評価落札方式	適用する。（審査については、一括審査方式とする。）
2 競争入札参加資格（次のいずれにも該当する者であること。）	登録	建設工事有資格業者名簿（注1）に記載され、有資格業者としての資格を有していること。
	登録工種	港湾工事（希望順位を問わない。）
	等級（注2）	令和元・2年度建設工事有資格業者名簿に記載されている港湾工事の等級がAであること。
	指数	令和元・2年度北九州市建設工事入札参加資格審査申請の際に提出した経営規模等評価結果通知書総合評定値通知書の「建設工事の種類」「土木一式」の「総合評定値（P）」が1,200点未満であること。
	許可	土木工事業について特定建設業の許可を受けていること。
	所在地	本店又は主たる営業所（注3）が北九州市内にあること。
3 競争参加資格確認申請書の提出期間	実績	平成28年度以降、北九州市（上下水道局、交通局及び公営競技局を含む。以下「本市」という。）が発注した予定価格200万円を超える額（消費税及び地方消費税相当額を含む。）の港湾工事（軽微な工事（注4）を除く。）について、単体又は共同企業体の構成員として指名の実績（一般競争入札で参加資格有りと認めたものも含む。）又は契約の実績があること。
	手持工事等	（1） 競争参加資格確認申請書の提出期限の日において、本市が令和2年度又は令和3年度に発注した予定価格（注5）6,000万円以上（消費税及び地方消費税相当額を含む。）の港湾工事又はしゅんせつ工事を単体又は共同企業体の構成員として施工中でないこと。ただし、次のいずれかに該当する場合は、この限りでない。 ア 北九州市技術監理局契約部が優良業者認定基準に基づき認定した港湾工事の優良業者であるとき。 イ 工事の施工の一時中止（注6）に係る通知を受けている場合において、当該工事中止期間中であるとき。 ウ 当該施工中の工事について、賃金又は物価等の変動に基づく契約金額の変更（注7）を協議（注8）するため工期を延長した場合において、競争参加資格確認申請書の提出期限の日が当該工期の延長に係る期間中のものであるとき。 （2） 本市が発注した予定価格6,000万円以上（消費税及び地方消費税相当額を含む。）の港湾工事又はしゅんせつ工事で令和3年4月19日から本件開札日までの間に開札するものの落札者（共同企業体の構成員を含む。）でないこと。
	技術者	この工事に係る監理技術者（直接的かつ恒常的な雇用関係（入札を行った日において雇用関係が3箇月以上経過していることをいう。）にある者に限る。）を専任で配置することができること。
4 契約条項を示す場所及び期間	その他	本市から指名停止を受けている期間中でないこと。
	場所	北九州市小倉北区内1番1号 北九州市技術監理局契約部契約課
5 入札書の受付期間	期間	この公告の日から本件開札日まで（注9）の毎日午前9時から午前11時30分まで及び午後1時から午後4時30分まで
	（1）	この公告の日から令和3年5月10日まで（注9）の毎日午前9時から午後4時30分まで
6 開札の場所及び日時	（2）	令和3年5月11日 午前9時から正午まで
	場所	北九州市小倉北区内1番1号 北九州市技術監理局契約部契約課
7 入札及び契約に関する条件	日時	令和3年6月8日 午前9時10分
	最低制限価格	設けない。
	入札保証金	免除する。
8 入札の無効	契約保証金	契約金額の100分の10以上の額。ただし、契約規則第25条第7項第1号又は第2号のいずれかに該当する場合は、免除する。
	（1）	次の各号のいずれかに該当する入札は、無効とする。
	（2）	この公告に示した競争参加資格のない者のした入札
	（3）	競争参加資格確認申請書等に虚偽の記載をした者の入札
9 その他	（4）	契約規則第12条各号のいずれかに該当する入札
	（5）	北九州市電子入札実施要領第10条各号のいずれかに該当する入札
9 その他	（1）	この工事に係るその他入札に関する条件は、入札説明書による。
	（2）	入札説明書に定める期間中に仕様書等の交付を受けない者又は北九州市電子入札システムの利用者登録を完了していない者は、この入札に参加することができない。

(3) この公告に関する問合せ先は、北九州市技術監理局契約部契約課（電話 093-582-2256）とする。

注1 北九州市建設工事競争入札参加者の資格及び審査等に関する規則（平成6年北九州市規則第59号）第7条第1項に規定する有資格業者名簿をいう。

注2 建設工事に有資格業者名簿に記載されている工種ごとの等級をいう。

注3 建設業法施行規則（昭和24年建設省令第14号）第6条に規定する主たる営業所をいう。

注4 北九州市工事執行規則（昭和49年北九州市規則第77号）第18条の規定による軽微な工事をいう。

注5 合併入札を行った工事については、合併入札時の予定価格をいう。

注6 北九州市工事請負契約約款第20条（上下水道局が発注した工事にあつては北九州市上下水道局工事請負契約約款第20条、公営競技局が発注した工事にあつては北九州市公営競技局工事請負契約約款第20条）に規定する工事の施工の一時中止をいう。

注7 北九州市工事請負契約約款第26条第5項及び第6項（上下水道局が発注した工事にあつては北九州市上下水道局工事請負契約約款第26条第5項及び第6項、公営競技局が発注した工事にあつては北九州市公営競技局工事請負契約約款第26条第5項及び第6項）に規定する契約金額の変更をいう。

注8 北九州市工事請負契約約款第26条第7項（上下水道局が発注した工事にあつては北九州市上下水道局工事請負契約約款第26条第7項、公営競技局が発注した工事にあつては北九州市公営競技局工事請負契約約款第26条第7項）に規定する協議をいう。

注9 この公告第3項及び第4項に規定する期間内に、日曜日、土曜日、国民の祝日に関する法律（昭和23年法律第178号）に規定する休日及び12月29日から翌年の1月3日までの日が含まれる場合、それらの日を除く。

北九州市公告第277号

次の工事について、一般競争入札により請負契約を締結するので、地方自治法施行令（昭和22年政令第16号）第167条の6第1項及び北九州市契約規則（昭和39年北九州市規則第25号。以下「契約規則」という。）第4条第1項の規定により、次のとおり公告する。

令和3年4月21日

北九州市長 北 橋 健 治

1 工事概要	工事名	戸畑枝光線（牧山枝光間）地盤改良工事（3-2）
	工事場所	北九州市戸畑区牧山五丁目
	工事内容	工事延長 16.8メートル ほか
	工期	請負契約締結の日から令和3年11月19日まで
	予定価格	7,613万円（消費税及び地方消費税相当額を除く。）
総合評価落札方式		適用しない。
2 競争入札参加資格（次のいずれにも該当する者であること。）	登録	建設工事有資格業者名簿（注1）に記載され、有資格業者としての資格を有していること。
	登録工種	土木工事（希望順位が第1順位であること。）
	等級（注2）	A
	許可	土木工事業について特定建設業の許可を受けていること。
	所在地	本店又は主たる営業所（注3）が北九州市内にあること。
	実績	平成28年度以降、北九州市（上下水道局、交通局及び公営競技局を含む。以下「本市」という。）が発注した予定価格200万円を超える額（消費税及び地方消費税相当額を含む。）の土木工事（軽微な工事（注4）を除く。）について、単体又は共同企業体の構成員として指名の実績（一般競争入札で参加資格有りと認めたものも含む。）又は契約の実績があること。
	手持工事等	（1） 競争参加資格確認申請書の提出期限の日において、本市が令和2年度又は令和3年度に発注した予定価格（注5）6,000万円以上（消費税及び地方消費税相当額を含む。）の土木工事（推進工事、管更生工事、軌道工事及び本市が指定した特殊工事を除く。）を単体又は共同企業体の構成員として施工中でないこと。ただし、次のいずれかに該当する場合は、この限りでない。 ア 北九州市技術監理局契約部が優良業者認定基準に基づき認定した土木工事の優良業者であるとき。 イ 工事の施工の一時中止（注6）に係る通知を受けている場合において、当該工事中止期間中であるとき。 ウ 当該施工中の工事について、賃金又は物価等の変動に基づく契約金額の変更（注7）を協議（注8）するため工期を延長した場合において、競争参加資格確認申請書の提出期限の日が当該工期の延長に係る期間中のものであるとき。 （2） 本市が発注した予定価格6,000万円以上（消費税及び地方消費税相当額を含む。）の土木工事（推進工事、管更生工事、軌道工事及び本市が指定した特殊工事を除く。）で令和3年4月19日から本件開札日までの間に開札するものの落札者（共同企業体の構成員を含む。）でないこと。
技術者	この工事に係る監理技術者（直接的かつ恒常的な雇用関係（入札を行った日において雇用関係が3箇月以上経過していることをいう。）にある者に限る。）を専任で配置することができること。	
その他	本市から指名停止を受けている期間中でないこと。	
3 契約条項を示す場所及び期間	場所	北九州市小倉北区城内1番1号 北九州市技術監理局契約部契約課
	期間	この公告の日から本件開札日まで（注9）の毎日午前9時から午前11時30分まで及び午後1時から午後4時30分まで
4 競争参加資格確認申請書の提出期間	（1） この公告の日から令和3年5月10日まで（注9）の毎日午前9時から午後4時30分まで （2） 令和3年5月11日 午前9時から正午まで	
5 入札書の受付期間	（1） 令和3年5月20日及び同月21日 午前9時から午後7時まで （2） 令和3年5月24日 午前9時から午後4時30分まで	
	開札の場所及び日時	場所 北九州市小倉北区城内1番1号 北九州市技術監理局契約部契約課 日時 令和3年5月25日 午前9時
7 入札及び契約に関する条件	最低制限価格	設ける。
	入札保証金	免除する。
8 入札の無効	契約保証金	契約金額の100分の10以上の額。ただし、契約規則第25条第7項第1号又は第2号のいずれかに該当する場合は、免除する。
	次の各号のいずれかに該当する入札は、無効とする。 （1） この公告に示した競争参加資格のない者のした入札 （2） 競争参加資格確認申請書等に虚偽の記載をした者の入札 （3） 契約規則第12条各号のいずれかに該当する入札 （4） 北九州市電子入札実施要領第10条各号のいずれかに該当する入札	
9 その他	（1） この工事に係るその他入札に関する条件は、入札説明書による。 （2） 入札説明書に定める期間中に仕様書等の交付を受けない者又は北九州市電子入札システムの利用者登録を完了していない者は、この入札に参加することができない。 （3） この工事は、九州旅客鉄道株式会社の線路近接工事に該当するため、線路近接作業の際は、一般社団法人日本鉄道施設協会の認定する工事管理者等の資格を有する者を常時配置すること。	

なお、詳細については、特記仕様書を確認すること。

(4) この公告に関する問合せ先は、北九州市技術監理局契約部契約課（電話 093-582-2256）とする。

- 注1 北九州市建設工事競争入札参加者の資格及び審査等に関する規則（平成6年北九州市規則第59号）第7条第1項に規定する有資格業者名簿をいう。
- 注2 建設工事有資格業者名簿に記載されている工種ごとの等級をいう。
- 注3 建設業法施行規則（昭和24年建設省令第14号）第6条に規定する主たる営業所をいう。
- 注4 北九州市工事執行規則（昭和49年北九州市規則第77号）第18条の規定による軽微な工事をいう。
- 注5 合併入札を行った工事については、合併入札時の予定価格をいう。
- 注6 北九州市工事請負契約約款第20条（上下水道局が発注した工事にあつては北九州市上下水道局工事請負契約約款第20条、公営競技局が発注した工事にあつては北九州市公営競技局工事請負契約約款第20条）に規定する工事の施工の一時中止をいう。
- 注7 北九州市工事請負契約約款第26条第5項及び第6項（上下水道局が発注した工事にあつては北九州市上下水道局工事請負契約約款第26条第5項及び第6項、公営競技局が発注した工事にあつては北九州市公営競技局工事請負契約約款第26条第5項及び第6項）に規定する契約金額の変更をいう。
- 注8 北九州市工事請負契約約款第26条第7項（上下水道局が発注した工事にあつては北九州市上下水道局工事請負契約約款第26条第7項、公営競技局が発注した工事にあつては北九州市公営競技局工事請負契約約款第26条第7項）に規定する協議をいう。
- 注9 この公告第3項及び第4項に規定する期間内に、日曜日、土曜日、国民の祝日に関する法律（昭和23年法律第178号）に規定する休日及び12月29日から翌年の1月3日までの日が含まれる場合、それらの日を除く。

北九州市公告第278号

次の工事について、一般競争入札により請負契約を締結するので、地方自治法施行令（昭和22年政令第16号）第167条の6第1項及び北九州市契約規則（昭和39年北九州市規則第25号。以下「契約規則」という。）第4条第1項の規定により、次のとおり公告する。

令和3年4月21日

北九州市長 北 橋 健 治

1 工事概要	工事名	(仮称) 藤ノ木公園整備工事
	工事場所	北九州市若松区くきのうみ中央
	工事内容	高木植栽 7本 ほか
	工期	請負契約締結の日から令和3年10月8日まで
	予定価格	3,173万円（消費税及び地方消費税相当額を除く。）
	総合評価落札方式	適用しない。
2 競争入札参加資格（次のいずれにも該当する者であること。）	登録	建設工事有資格業者名簿（注1）に記載され、有資格業者としての資格を有していること。
	登録工種	造園工事（希望順位が第1順位であること。）
	等級（注2）	A
	許可	造園工事業について特定建設業又は一般建設業の許可を受けていること。
	所在地	本店又は主たる営業所（注3）が北九州市内にあること。
	実績	平成28年度以降、北九州市（上下水道局、交通局及び公営競技局を含む。以下「本市」という。）が発注した予定価格200万円を超える額（消費税及び地方消費税相当額を含む。）の造園工事（軽微な工事（注4）を除く。）について、単体又は共同企業体の構成員として指名の実績（一般競争入札で参加資格有りとした認められたものも含む。）又は契約の実績があること。
手持工事等	本市が発注した予定価格1,000万円以上（消費税及び地方消費税相当額を含む。）の造園工事で令和3年4月19日から本件開札日までの間に開札するものの落札者（共同企業体の構成員を含む。）でないこと。	
技術者	この工事に係る監理技術者（直接的かつ恒常的な雇用関係（入札を行った日において雇用関係が3箇月以上経過していることをいう。以下同じ。）にある者に限る。）又は主任技術者（直接的かつ恒常的な雇用関係にある者に限る。）を配置することができること。	
その他	本市から指名停止を受けている期間中でないこと。	
3 契約条項を示す場所及び期間	場所	北九州市小倉北区城内1番1号 北九州市技術監理局契約部契約課
	期間	この公告の日から本件開札日まで（注5）の毎日午前9時から午前11時30分まで及び午後1時から午後4時30分まで
4 競争参加資格確認申請書の提出期間	(1) この公告の日から令和3年5月10日まで（注5）の毎日午前9時から午後4時30分まで (2) 令和3年5月11日 午前9時から正午まで	
5 入札書の受付期間	(1) 令和3年5月20日及び同月21日 午前9時から午後7時まで (2) 令和3年5月24日 午前9時から午後4時30分まで	
6 開札の場所及び日時	場所	北九州市小倉北区城内1番1号 北九州市技術監理局契約部契約課
	日時	令和3年5月25日 午前9時5分
7 入札及び契約に関する条件	最低制限価格	設ける。
	入札保証金	免除する。
	契約保証金	契約金額の100分の10以上の額。ただし、契約規則第25条第7項第1号又は第2号のいずれかに該当する場合は、免除する。
8 入札の無効	次の各号のいずれかに該当する入札は、無効とする。 (1) この公告に示した競争参加資格のない者のした入札 (2) 競争参加資格確認申請書等に虚偽の記載をした者の入札 (3) 契約規則第12条各号のいずれかに該当する入札 (4) 北九州市電子入札実施要領第10条各号のいずれかに該当する入札	
9 その他	(1) この工事に係るその他入札に関する条件は、入札説明書による。 (2) 入札説明書に定める期間中に仕様書等の交付を受けない者又は北九州市電子入札システムの利用者登録を完了していない者は、この入札に参加することができない。 (3) この工事は、現場代理人の兼任を認める要件に該当すれば、他の工事と重複して現場代理人となることができる工事である。兼任を認める要件については、北九州市技術監理局契約部ホームページに掲載した「現場代理人の常駐義務の緩和に関する取扱要領」を参照すること。 (4) この公告に関する問合せ先は、北九州市技術監理局契約部契約課（電話 093-582-2256）とする。	
注1 北九州市建設工事競争入札参加者の資格及び審査等に関する規則（平成6年北九州市規則第59号）第7条第1項に規定する有資格業者名簿をいう。		
注2 建設工事有資格業者名簿に記載されている工種ごとの等級をいう。		
注3 建設業法施行規則（昭和24年建設省令第14号）第6条に規定する主たる営業所をいう。		
注4 北九州市工事執行規則（昭和49年北九州市規則第77号）第18条の規定による軽微な工事をいう。		
注5 この公告第3項及び第4項に規定する期間内に、日曜日、土曜日、国民の祝日に関する法律（昭和23年法律第178号）に規定する休日及び12月29日から翌年の1月3日までの日が含まれる場合、それらの日を除く。		

北九州市上下水道局公告第49号

地方公共団体の物品等又は特定役務の調達手続の特例を定める政令（平成7年政令第372号。以下「政令」という。）第4条に規定する特定調達契約につき、随意契約の相手方を決定したので、北九州市上下水道局物品等又は特定役務の調達手続の特例を定める規程（平成7年北九州市水道局管理規程第6号）第2条において準用する北九州市物品等又は特定役務の調達手続の特例を定める規則（平成7年北九州市規則第78号）第12条第1項の規定により次のとおり公告する。

令和3年4月21日

北九州市上下水道局長 兼 尾 明 利

- 1 特定役務の名称及び数量
令和3年度上下水道料金システム運用・保守業務 一式
- 2 この公告に係る契約に関する事務を担当する主管課の名称及び所在地
北九州市上下水道局総務経営部営業課
北九州市小倉北区大手町1番1号
- 3 契約の相手方を決定した日
令和3年3月29日
- 4 契約の相手方の名称及び住所
日本電気株式会社北九州支店
北九州市小倉北区堺町一丁目3番15号
- 5 契約金額
月額543万8,400円
- 6 契約の相手方を決定した手続
随意契約
- 7 随意契約の理由
政令第11条第1項第2号に該当するため